

evOLUTION

UK P2

225mm HAND-HELD DRYWALL SANDER

Instruction Manual

Read instructions before operating this tool.

FR P18

PONCEUSE DE CLOISONS SÈCHES À MAIN DE 225 MM

Manuel d'Instruction

Merci de lire ces instructions avant d'utiliser l'outil



Original written in UK English

Date Published: 01/03/2016

www.evolutionbuild.com



Evolution Power Tools reserves the right to make improvements and modifications to the design and technical specification of this product without prior notification.

DRYWALL SANDER - SPECIFICATIONS

Power (230V ~ 50Hz) (Watts):	1050
RPM Rated speed (min ⁻¹):	1500-2300
Recommended Maximum Duty Cycle (Minutes):	30
Abrasive paper size (Diametre mm):	225
Dust extraction hose length (metres):	2
Weight (kg):	2.8
Noise and Vibration Data:	
Sound Pressure LPA:	88dB(A) K=3dB(A)
Sound Power Level LWA:	99dB(A) K=3dB(A)
Vibration Level:	4.915m/s ² K=1.5m/s ²

INFORMATION:

- that the declared vibration total value has been measured in accordance with a standard test method and may be used for comparing one tool with another;
- that the declared vibration total value may also be used in a preliminary assessment of exposure

WARNING:

- that the vibration emission during actual use of the power tool can differ from the declared total value depending on the ways in which the tool is used;and
- of the need to identify safety measures to protect the operator that are based on an estimation of exposure in the actual conditions of use (taking account of all parts of the operating cycle such as the times when the tool is switched off and when it is running idle in addition to the trigger time).

TABLE OF CONTENTS

Important Information	03
Evolution Limited Guarantee	03
General Safety Rules	04
Safety Precautions for Drywall Sanders	06
Labels and Symbols	09
Machine Overview	11
Operation	12
Maintenance	15
Environmental Protection	16
EC - Declaration of Conformity	17

IMPORTANT **UK**



Please read these operating and safety instructions carefully and completely. For your own safety, if you are uncertain about any aspect of using this equipment please access the relevant Technical Helpline, the number of which can be found on the Evolution Power Tools website. We operate several Helplines throughout our worldwide organization, but technical help is also available from your supplier.

UK: +44 (0)114 251 1022
www.evolutionpowertools.com/register

Congratulations on your purchase of an Evolution Power Tools Machine. Please complete your product registration 'online' as explained in the A4 online guarantee registration leaflet included with this machine. You can also scan the QR code found on the A4 leaflet with a Smart Phone. This will enable you to validate your machine's guarantee period via Evolution's website by entering your details and thus ensure prompt service if ever needed. We

sincerely thank you for selecting a product from Evolution Power Tools.

EVOLUTION LIMITED GUARANTEE

Evolution Power Tools reserves the right to make improvements and modifications to the product design without prior notice.

Please refer to the guarantee registration leaflet and/or the packaging for details of the terms and conditions of the guarantee.

Evolution Power Tools will, within the guarantee period, and from the original date of purchase, repair or replace any goods found to be defective in materials or workmanship. This guarantee is void if the tool being returned has been used beyond the recommendations in the Instruction Manual or if the machine has been damaged by accident, neglect, or improper service.

This guarantee does not apply to machines and / or components which have been altered, changed, or modified in any way, or subjected to use beyond recommended capacities and specifications. Electrical components are subject to respective manufacturers' warranties. All goods returned defective shall be returned prepaid freight to Evolution Power Tools. Evolution Power Tools reserves the right to optionally repair or replace it with the same or equivalent item.

There is no warranty – written or verbal – for consumable accessories such as (following list not exhaustive) blades, cutters, drills, chisels or paddles etc. In no event shall Evolution Power Tools be liable for loss or damage resulting directly or indirectly from the use of our merchandise or from any other cause. Evolution Power Tools is not liable for any costs incurred on such goods or consequential damages.

No officer, employee or agent of Evolution Power Tools is authorized to make oral representations of fitness or to waive any of the foregoing terms of sale and none shall be binding on Evolution Power Tools.

Questions relating to this limited guarantee should be directed to the company's head office, or call the appropriate Helpline number.

IMPORTANT SAFETY INSTRUCTIONS

UK

To reduce the risk of electric shock, this equipment is fitted with an approved cord and plug for its intended country of use. Do not change the cord or plug in any way.

GENERAL SAFETY RULES

UK

Read and understand all instructions before operating this product. Failure to follow all instructions listed below may result in electric shock, fire and / or serious personal injury. SAVE THESE INSTRUCTIONS FOR FUTURE REFERENCE.

WARNING: When using electric tools basic safety precautions should always be followed to reduce the risk of fire, electric shock and personal injury.

POWER TOOL GENERAL SAFETY INSTRUCTIONS

(These General Power Tool Safety Instructions are as specified in BS EN 60745-1:2009 & EN 61029-1:2009)

WARNING: Read all safety warnings and instructions. Failure to follow the warnings and instructions may result in electric shock, fire and/ or serious injury.

Save all warnings and instructions for future reference.

The term "power tool" in the warnings refers to your mains-operated (corded) power tool or battery-operated (cordless) power tool.

1) General Power Tool Safety Warnings [Work area safety]

a) Keep work area clean and well lit.

Cluttered or dark areas invite accidents.

b) Do not operate power tools in explosive atmospheres, such as in the presence of flammable liquids, gasses or dust. *Power tools create sparks which may ignite the dust or fumes.*

c) Keep children and bystanders away while operating power tool. *Distractions can cause you to lose control.*

2) General Power Tool Safety Warnings [Electrical Safety]

a) Power tool plugs must match the outlet. Never modify the plug in any way. Do not use any adapter plugs with earthed (grounded) power tools.

Unmodified plugs and matching outlets will reduce the risk of electric shock.

b) Avoid body contact with earthed or grounded surfaces, such as pipes, radiators, ranges and refrigerators. *There is an increased risk of electric shock if your body is earthed or grounded.*

c) Do not expose power tools to rain or wet conditions. *Water entering a power tool will increase the risk of electric shock.*

d) Do not abuse the cord. Never use the cord for carrying, pulling or unplugging the power tool. Keep cord away from heat, oil, sharp edges or moving parts.

Damaged or entangled cords increase the risk of electric shock.

e) When operating a power tool outdoors, use an extension cord suitable for outdoor use. *Use of a cord suitable for outdoor use reduces the risk of electric shock.*

f) If operating a power tool in a damp location is unavoidable, use a residual current device (RCD) protected supply.

Use of an RCD reduces the risk of electric shock.

3) General Power Tool Safety Warnings [Personal Safety].

a) Stay alert, watch what you are doing and use common sense when operating a power tool. Do not use a power tool while you are tired or under the influence of drugs, alcohol or medication. *A moment of inattention while operating power tools may result in serious personal injury.*

b) Use personal protective equipment. Always wear eye protection. *Protective equipment such as dust masks, non-skid safety shoes, hard hat or hearing protection used for appropriate conditions will reduce personal injuries.*

c) Prevent unintentional starting. Ensure the switch is in the off-position before connecting to power source and or battery pack, picking up or carrying the tool. *Carrying power tools with your finger on the switch or energising the power tools that have the switch on invites accidents.*

d) Remove any adjusting key or wrench before turning the power tool on. *A wrench or key left attached to a rotating part of a power tool may result in personal injury.*

e) Do not overreach. Keep proper footing and balance at all times. *This enables better control of the power tool in unexpected situations.*

f) Dress properly. Do not wear loose clothing or jewellery. Keep your hair, clothing and gloves away from moving parts. *Loose clothes, jewellery or long hair can be caught in moving parts.*

g) If devices are provided for the connection of dust extraction and collection facilities, ensure that these are connected and properly used. *Use of dust collection can reduce dust-related hazards.*

4) General Power Tool Safety Warnings [Power tool use and care].

a) Do not force the power tool. Use the correct power tool for your application. *The correct power tool will do the job better and safer at a rate for which it was designed.*

b) Do not use the power tool if the switch does not turn it on or off. *Any power tool that cannot be controlled with the switch is*

dangerous and must be repaired.

c) Disconnect the power tool from the power source and/or battery pack from the power tool before making any adjustments, changing accessories, or storing power tools. *Such preventative safety measures reduce the risk of starting the power tool accidentally.*

d) Store idle power tools out of the reach of children and do not allow persons unfamiliar with the power tool or these Instructions to operate the power tool. *Power tools are dangerous in the hands of untrained users.*

e) Maintain power tools. Check for misalignment or binding of moving parts, breakage of moving parts and any other condition that may affect the power tools operation. If damaged, have the power tool repaired before use. *Many accidents are caused by poorly maintained power tools.*

f) Keep cutting tools sharp and clean. *Properly maintained cutting tools with sharp cutting edges are less likely to bind and are easier to control.*

g) Use the power tool, accessories and tool bits etc. in accordance with these instructions, taking into account the working conditions and the work to be performed. *Use of the power tool for operations different from those intended could result in a hazardous situation.*

5) General Power Tool Safety Warnings [Service]

a) Have your power tool serviced by a qualified repair person using only identical replacement parts. *This will ensure that the safety of the power tool is maintained.*

HEALTH ADVICE

UK

WARNING: When drilling, sanding, sawing or grinding, dust particles will be produced. In some instances, depending on the materials you are working with, this dust can be particularly harmful to you (e.g. lead from old gloss paint). You are advised to consider the risks associated with the

materials you are working with and to reduce the risk of exposure. Some wood and wood type products, especially MDF (Medium Density Fibreboard), can produce dust that may be hazardous to your health. We recommend the use of an approved face mask with replaceable filters when using this machine, in addition to using the dust extraction facility.

You should always:

- Work in a well-ventilated area.
- Work with approved safety equipment, such as dust masks that are specially designed to filter microscopic particles.

WARNING: If you suspect that paint on surfaces in your home contains lead, seek professional advice. Lead based paints should only be removed by a professional and you should not attempt to remove it yourself. Once the dust has been deposited on surfaces, hand to mouth contact can result in the ingestion of lead. Exposure to even low levels of lead can cause irreversible brain and nervous system damage. The young and unborn children are particularly vulnerable.

VIBRATION**UK**

WARNING: When using this machine the operator can be exposed to high levels of vibration transmitted to the hand and arm. It is possible that the operator could develop "Vibration white finger disease" (Raynaud syndrome). This condition can reduce the sensitivity of the hand to temperature as well as producing general numbness. Prolonged or regular users of sanding machines should monitor the condition of their hands and fingers closely. If any of the symptoms become evident, seek immediate medical advice.

- The measurement and assessment of human exposure to hand-transmitted vibration in the workplace is given in: BS EN ISO 5349-1:2001 and BS EN ISO 5349-2:2002

- Many factors can influence the actual vibration level during operation e.g the work surfaces condition and orientation and the type and condition of the abrasive disc being used. Before each use, such factors should be assessed, and where possible appropriate working practices adopted. Managing these factors can help reduce the effects of vibration:

Handling

Handle the machine with care, allowing the machine to do the work. Avoid using excessive physical effort on any of the machines controls. Consider your security and stability, and the orientation of the machine during use.

Work Surface

Consider the work surface material; its condition, density, strength, rigidity and orientation.

ADDITIONAL SAFETY INSTRUCTIONS FOR DRYWALL SANDERS

WARNING: Be sure to read and understand all instructions. Failure to follow all instructions listed below may result in electric shock, fire and/or serious personal injury.

- 1. Know your power tool.** Read operator's manual carefully. Learn the applications and limitations, as well as the specific potential hazards related to this tool.
- 2. Always wear safety glasses or eye shields when using this machine.** Everyday eyeglasses have only impact-resistant lenses; they are not safety glasses.
- 3. Always protect your lungs.** Wear a face mask or dust mask that is specially designed to filter microscopic particles. Do not use any Drywall Sander if it is suspected that asbestos or lead could be present in the wall material. Contact the relevant authorities for advice.
- 4. Always protect your hearing.** Wear hearing protection during extended periods of operation. Wear other PPE (Personal

Protection Equipment) as may be necessary for the job at hand. If unsure, consult competent advice from a supervisor or other responsible person.

5. Inspect the machines power cord regularly and if damaged have it repaired or replaced.

Always be aware of the power supply cords location and routing. Ensure that the power cord is safely routed and cannot be damaged in any way by contact with sharp or heavy objects etc. Ensure that the power cord route does not pose a 'trip hazard'.

6. Always check for damaged parts.

Before further use of the tool, a guard or other part that is damaged should be carefully checked to determine if it will operate properly and perform its intended function. Check for misalignment or binding of moving parts, breakage of parts, and any other condition that may affect the tool's operation. A guard or other part that is damaged should be properly repaired or replaced at a qualified service centre.

7. Do not abuse the power supply cord.

Never use the cord to carry the tools or pull the plug from the outlet. Keep cord away from heat, oil, sharp edges or moving parts. Replace damaged cords immediately. Damaged cords increase the risk of electric shock.

8. Always make sure that any extension cord you use is in good condition, and if used outdoors is of a suitable type, and so labelled.

When using an extension cord be sure to use one that is heavy enough to carry the current that your tool will draw. An undersized cord will cause a drop in line voltage, resulting in loss of power and possible overheating.

9. Do not use the tool while tired or under the influence of drugs, alcohol or any medication.

Following this rule will reduce the risk of electric shock, fire or serious personal injury.

10. Save these instructions. Refer to them frequently and use them to instruct others who may use this tool. If someone borrows this tool, make sure they have these instructions also.

11. Ensure that the operator is adequately trained in the use adjustment and operation of the machine.

All operators should have read and understood the instructions contained within this manual, before commencing operations.

12. Ensure that the workplace lighting is adequate, and/or provide extra lighting for the immediate work area.

Poorly illuminated workplaces are inherently dangerous.

13. Keep the work area well ventilated.

If possible open some windows and put an exhaust fan in one of them to move air from the inside to the outside. Post **WARNING** notices to alert bystanders that potentially hazardous operations are taking place nearby.

14. Use a vacuum dust extraction machine in conjunction with this sander.

The workplace should be kept as clean and dust free as possible. A dust filled room has an explosive potential.

15. Ensure that there are no sources of ignition nearby.

Dust suspended in the air has an explosive potential.

16. Do not connect a domestic vacuum cleaner to this machine. A domestic vacuum cleaner is not suitable for the collection of drywall dust particles.

SAFETY INSTRUCTIONS FOR ALL OPERATIONS UK

Safety Warnings Common for Sanding Operations:

a) This power tool is intended to function as a sander tool. Read all safety warnings, instructions, illustrations and specifications provided with this power tool.

Failure to follow all instructions listed below may result in electric shock, fire and/or serious injury.

b) Operations such as grinding, sanding, wire brushing, polishing or cutting-off are not recommended to be performed with this power tool. Operations for which the power tool was not designed may create a hazard and cause personal injury.

c) Do not use accessories which are not specifically designed and recommended by the tool manufacturer. Just because the accessory can be attached to your power tool, it does not assure safe operation.

d) The rated speed of the accessory must be at least equal to the maximum speed marked on the power tool.

Accessories running faster than their rated speed can break and fly apart.

e) The outside diameter and the thickness of your accessory must be within the capacity rating of your power tool. Incorrectly sized accessories cannot be adequately guarded or controlled.

f) The arbour size of wheels, flanges, backing pads or any other accessory must properly fit the spindle of the power tool. Accessories with arbour holes that do not match the mounting hardware of the power tool will run out of balance, vibrate excessively and may cause loss of control.

g) Do not use a damaged accessory. Before each use inspect the accessory such as abrasive wheels for chips and cracks, backing pad for cracks, tear or excess wear, wire brush for loose or cracked wires. If power tool or accessory is dropped, inspect for damage or install an undamaged accessory. After inspecting and installing an accessory, position yourself and bystanders away from the plane of the rotating accessory and run the power tool at maximum no-load speed for one minute.

Damaged accessories will normally break apart during this test time.

h) Wear personal protective equipment. Depending on application, use face shield, safety goggles or safety glasses. As appropriate, wear dust mask, hearing protectors, gloves and workshop apron capable of stopping small abrasive or workpiece fragments. The eye protection must be capable of stopping flying debris generated by various operations. The dust mask or respirator must be capable

of filtering particles generated by your operation. Prolonged exposure to high intensity noise may cause hearing loss.

i) Keep bystanders a safe distance away from work area. Anyone entering the work area must wear personal protective equipment. Fragments of workpiece or of a broken accessory may fly away and cause injury beyond immediate area of operation.

j) Hold the power tool by insulated gripping surfaces only, when performing an operation where the cutting accessory may contact hidden wiring or its own cord.

Cutting accessory contacting a "live" wire may make exposed metal parts of the power tool "live" and could give the operator an electric shock.

k) Position the cord clear of the spinning accessory. If you lose control, the cord may be cut or snagged and your hand or arm may be pulled into the spinning accessory.

l) Never lay the power tool down until the accessory has come to a complete stop. The spinning accessory may grab the surface and pull the power tool out of your control.

m) Do not run the power tool while carrying it at your side. Accidental contact with the spinning accessory could snag your clothing, pulling the accessory into your body.

n) Regularly clean the power tool's air vents. The motor's fan will draw the dust inside the housing and excessive accumulation of powdered metal may cause electrical hazards.

o) Do not operate the power tool near flammable materials. Sparks could ignite these materials.

p) Do not use accessories that require liquid coolants. Using water or other liquid coolants may result in electrocution or shock.

KICKBACK & RELATED WARNINGS

UK

Kickback is a sudden reaction to a pinched or snagged rotating wheel, backing pad, brush or any other accessory. Pinching or snagging causes rapid stalling of the rotating accessory which in turn causes the uncontrolled power tool to be forced in the direction opposite of the accessory's rotation at the point of the binding.

For example, if an abrasive wheel is snagged or pinched by the workpiece, the edge of the wheel that is entering into the pinch point can dig into the surface of the material causing the wheel to climb out or kick out. The wheel may either jump toward or away from the operator, depending on direction of the wheel's movement at the point of pinching. Abrasive wheels may also break under these conditions.

Kickback is the result of power tool misuse and/or incorrect operating procedures or conditions and can be avoided by taking proper precautions as given below.

a) Maintain a firm grip on the power tool and position your body and arm to allow you to resist kickback forces. Always use auxiliary handle, if provided, for maximum control over kickback or torque reaction during start-up.

The operator can control torque reactions or kickback forces, if proper precautions are taken.

b) Never place your hand near the rotating accessory. Accessory may kickback over your hand.

c) Do not position your body in the area where power tool will move if kickback occurs. Kickback will propel the tool in direction opposite to the wheel's movement at the point of snagging.

d) Use special care when working corners, sharp edges etc. Avoid bouncing and snagging the accessory.

Corners, sharp edges or bouncing have a tendency to snag the rotating accessory and cause loss of control or kickback.

e) Do not attach a saw chain woodcarving blade or toothed saw blade. Such blades create frequent kickback and loss of control.

SAFETY WARNINGS SPECIFIC FOR SANDING OPERATIONS

UK

a) Do not use excessively oversized sanding disc paper. Follow manufacturers recommendations, when selecting sanding paper.

Larger sanding paper extending beyond the sanding pad presents a laceration hazard and may cause snagging, tearing of the disc or kickback.

WARNING: the operation of any sanding machine can result in foreign objects being thrown towards your eyes, which could result in severe eye damage. Before beginning power tool operation, always wear safety goggles or safety glasses with side shield or a full face shield where needed.

WARNING: If any parts are missing, do not operate your machine until the missing parts are replaced. Failure to follow this rule could result in serious personal injury.

SAFETY LABELS & SYMBOLS

WARNING: Do not operate this machine if warning and/or instruction labels are missing or damaged. Contact Evolution Power Tools for replacement labels.

Note: All or some of the following symbols may appear in the manual or on the product.

Symbol	Description
V	Volts
A	Amperes
Hz	Hertz
Min ⁻¹	Rated speed
~	Alternating Current
n ₀	No Load Rated speed
	Double Insulated
	Wear Safety Goggles
	Wear Ear Protection

INTENDED USE OF THIS POWER TOOL

WARNING: This product is a Drywall Sanding Machine and has been designed to be used with most commercially available sanding discs. Only use sanding discs designed for use in this machine and/ or those recommended specifically by **Evolution Power Tools Ltd.**

When fitted with a correct abrasive sanding disc this machine can be used to sand:

- Drywall walls and ceilings.

WARNING: This machine is not suitable for sanding materials that may contain asbestos or lead based products.

PROHIBITED USE OF THIS POWER TOOL

WARNING: This product is a Drywall Sanding Machine and must only be used as such. It must not be modified in any way, or used to power any other equipment or drive any other accessories other than those mentioned in this Instruction Manual.

WARNING: This product is not intended for use by persons (including children) with reduced physical, sensory or mental

capabilities, or lack of experience and knowledge, unless they have been given supervision or instruction concerning the safe use of the product by a person responsible for their safety and who is competent in its safe use.

GETTING STARTED

UK

UNPACKING

Caution: This packaging contains sharp objects. Take care when unpacking. Remove the machine, together with the accessories supplied from the packaging. Check carefully to ensure that the machine is in good condition and account for all the accessories listed in this manual. Also make sure that all the accessories are complete. If any parts are found to be missing, the machine and its accessories should be returned together in their original packaging to the retailer. Do not throw the packaging away; keep it safe throughout the guarantee period. Dispose of the packaging in an environmentally responsible manner. Recycle if possible. Do not let children play with empty plastic bags due to the risk of suffocation.

ITEMS SUPPLIED

DESCRIPTION	QUANTITY
Instruction Manual	1
Sanding Discs (assorted)	8
Dust Extraction Hose	1
Side Assist Handle	1
Dust Bag	1
Hose Adaptor	1
Carry Belt	1
Replacement Carbon Brush Set (power)	1
Hex Key 5mm	1

OVERALL VIEW OF DRYWALL SANDER

UK

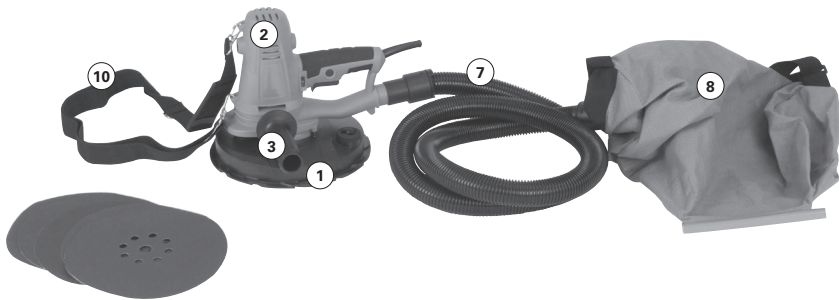
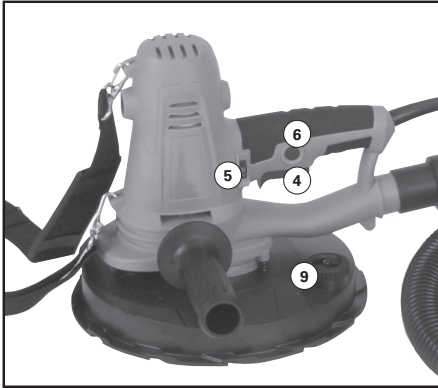

1. Sprung Sanding Head

2. Power

3. Side Assist Handle

4. Power On/Off Trigger

5. Power rated speed control

6. Trigger Locking Button

7. Dust Extraction Hose

8. Dust Collection Bag

9. Suction Regulator

10. Machine Carry Strap

ASSEMBLY

UK

Some minor assembly is required to prepare the EB225DWSHH for use.

- Attach the Side Assist Handle to the machine by screwing it into the preferred boss on the left hand or right hand side of the machine. **(Fig. 1)**

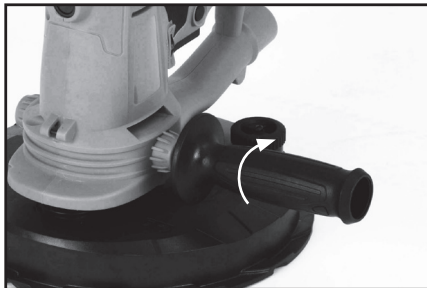

Fig. 1

- Attach the Carry Strap to the main body of the machine (if required) by clipping it to the dedicated attachment pins. **(Fig. 2)**

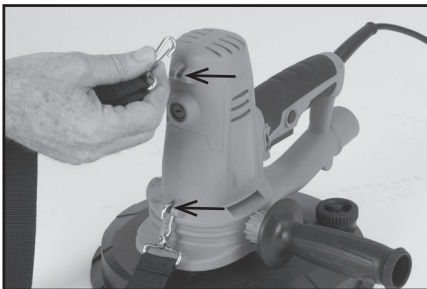

Fig. 2

- Push the Dust Extraction Hose onto the dust extraction port on the machines main body. **(Fig. 3)**

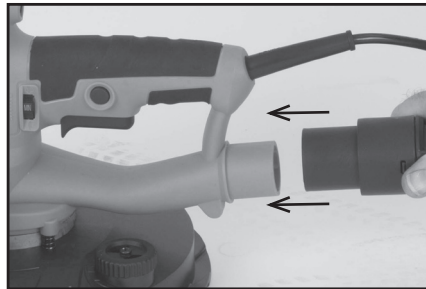

Fig. 3

OPERATION

UK

Fitting or removing an Abrasive Sanding Disc

WARNING: Only remove or replace an abrasive sanding disc with the machine disconnected from the power supply.

Note: Only use sanding discs which are specifically designed for use in this machine. This machine uses a hook and loop system which enables very quick changes of the abrasive sanding disc. The hooks on the Power Driven Backing Pad engage with the loops on the back of the abrasive sanding disc.

To fit an abrasive sanding disc:

- Place the new abrasive disc accurately onto the Backing Pad.
- Press it firmly by hand into place.
- Be careful to ensure that the nine (9) holes in the abrasive sanding disc line up perfectly with the nine (9) holes in the Backing Pad. **(Fig. 4)**

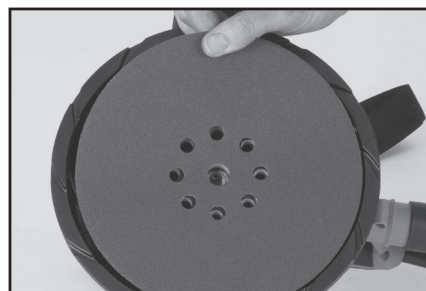

Fig. 4

To remove an Abrasive Sanding Disc:

- Lift the abrasive disc at any point along its edge, and gently peel upwards and away from the Backing Pad.

To switch the machine 'On':

- Press the Trigger Switch. (Fig. 5A)

Note: For operator convenience the On/Off Trigger Switch can be locked in the 'On' position.

- Push in the 'Trigger Locking Button' (Fig. 5B) to lock the Trigger in the 'On' position.

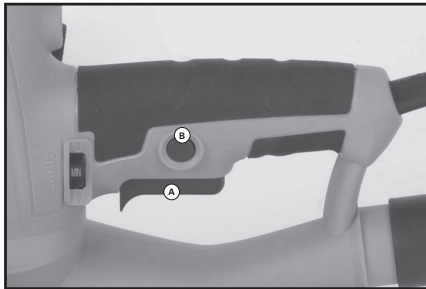

Fig. 5A +B

To switch 'Off':

- Press the Trigger slightly and then release.

The Power Rated speed Control (Fig. 6)

Rotate the thumb wheel until the required rated speed is obtained.

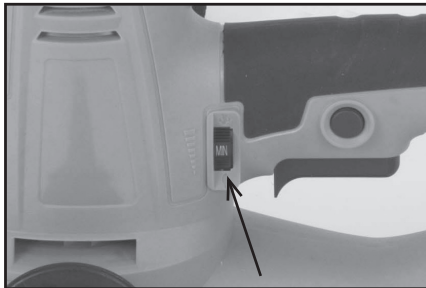

Fig. 6

Sanding Head Suction Regulator Control (Fig. 7)

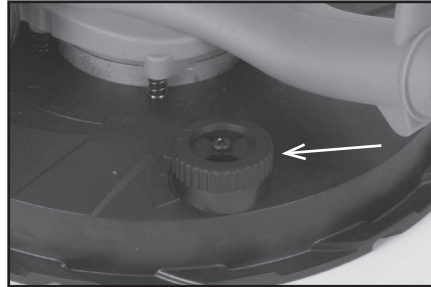

Fig. 7

The Suction Control Regulator allows the operator to adjust the power of the suction provided by the inbuilt dust extraction system. Extra air can be allowed into the Sanding Head, reducing the suction power. This may be necessary as at maximum suction the Sanding Head may become difficult to move or sweep over the work surface. Regulating the volume of air admitted to the Sanding Head can reduce operator workload by reducing the effort required to sweep the Sanding Head over the work surface.

To adjust the suction:

- Rotate the Regulator counter clockwise fully, for reduced suction.
- Rotate the Regulator clockwise fully for maximum suction.

Note: The Regulator has three (3) positive stop positions.

The Sprung Sanding Head

The Sanding Head is attached to the machine by four (4) sprung loaded pins. This allows the Sanding Head to move slightly in multiple directions. When in use the Sanding Head can effectively 'float' over the work surface compensating automatically for uneven wall surfaces. This action enables the user to sweep the work surface with minimal changes to their stance and foot position, allowing greater security and better balance for the operator.

OPERATION

UK

Holding the Drywall Sander

The Drywall Sander should always be held with both hands, one on the Trigger Switch Handle, and the other on the Side Assist Handle. **(Fig. 8)**

Note: Attach the Side Assist Handle to that side of the machine that best suits the operator or the application.

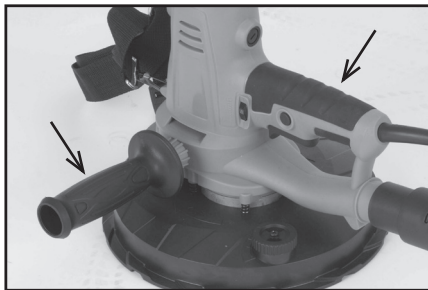

Fig. 8

Note: Although the sander is a light weight design, the user should be aware that prolonged use can cause operator muscle fatigue.

We recommend a maximum operator duty cycle of 10 – 12 minutes, after which the operator should rest for 5 minutes before resuming sanding operations.

Carry Straps

Carry straps are provided for both the Sanding Machine and the Dust Collection Bag. These should be used whenever necessary to aid operator comfort and safety.

Operator Stance

The operator should adopt a comfortable stance with their feet apart and firmly balanced. Both feet should be on the ground or floor. It is not acceptable to have one foot on the floor and the other on a stand or ladder rung etc. as this precludes the operator from achieving a proper balanced stance.

Caution: If 'reach' or access considerations necessitate the use by the operator of a 'stand – on' platform, such a platform must be suitable and stable in use e.g. a folding inside scaffold or 'hop on' work platform. The operator must NEVER overstretch.

SANDING – Operating Advice

- Connect the dust extraction hose to the machine by pushing it onto the machines dust extraction port. **(Fig. 9).**

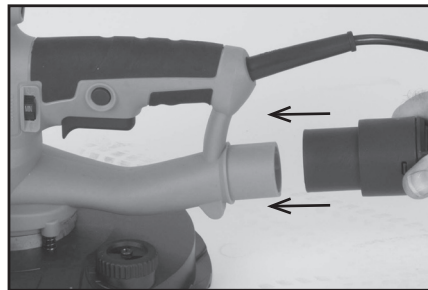

Fig. 9

Note: The Dust Extraction Hose is permanently attached to the Dust Collection Bag.

- Adjust the Carry Straps for operator convenience and comfort.
- Ensure that the mains lead and dust collection hose do not pose a 'trip' or any other hazard to the operator or any bystanders.
- Adopt the correct stance for the operation.
- Switch the machine 'On' and position the Drywall Sander Sanding Head lightly against the work surface, and apply just enough pressure to align the Sanding Head with the work surface.
- Gently apply more pressure to engage the rotating abrasive disc onto the work surface.
- Move the Sander across the work surface in long overlapping sweeps. Apply only enough pressure to keep the abrasive disc flat against the work surface. Excessive pressure should be avoided as it can cause swirl marks and unevenness in the work surface.

- Keep the Sander in constant motion whilst the abrasive disc is in contact with the work surface. Use a steady, sweeping motion, allowing the rotating abrasive disc to 'float' over the work surface. Moving the Sander erratically or concentrating for too long on one area can cause swirl marks or unevenness in the work surface.

Caution: Always keep your hands away from the Sanding Head. The Sanding Head swivels in multiple directions and could pinch your hands.

WARNING: Do not allow the rotating abrasive disc to contact sharp objects such as protruding nails, screws etc, or wall architecture such as electrical boxes or switch plates. Damage to the Sander or the wall fittings could result.

Dust Collection

Dust collection is automatic. Wall dust will be sucked from the Sanding Head, along the dust extraction hose and deposited in the Dust Collection Bag.

Note: We recommend for operational efficiency that the Dust Collection Bag is emptied when it is approximately 2/3 full.

Emptying the Dust Collection Bag

WARNING: Only empty the Dust Collection Bag when the machine is switched 'Off'.

The Dust Collection Bag has an open seam which is sealed by a plastic slide fastener.

(Fig. 10)

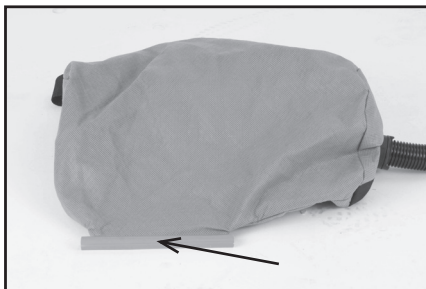

Fig. 10

Slide this fastener from the Dust Collection Bag to open the seam.

Dispose of the contents of the Dust Collection Bag in an environmentally responsible way.

Note: It may be necessary for the operator to wear a dust mask and other PPE (Personal Protection Equipment) as necessary when disposing of the contents of the Dust Bag.

Reseal the seam by sliding the plastic fastener back onto the Dust Collection Bag.

MAINTENANCE

UK

Note: Any maintenance must be carried out with the machine switched off and disconnected from the mains/battery power supply. Check that all safety features and guards are operating correctly on a regular basis. Only use this machine if all guards/safety features are fully operational.

All power bearings in this machine are lubricated for life. No further lubrication is required. Use a clean, slightly damp cloth to clean the plastic parts of the machine. Do not use solvents or similar products which could damage the plastic parts.

WARNING: Do not attempt to clean by inserting pointed objects through openings in the machines casings etc. The machines air vents should be cleaned using compressed dry air.

Excessive sparking may indicate the presence of dirt in the power or worn out carbon brushes.

Checking and replacing the Carbon Brushes

WARNING: Disconnect the machine from the power supply before attempting to check or replace the Carbon Brushes.

To remove the brushes:

- Unscrew the 2 plastic caps found towards the base of either side of the motor housing. Be careful as the caps are spring-loaded.

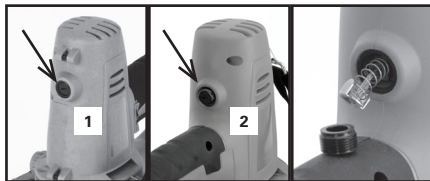

- You must replace both carbon brushes if one has **less than 6mm length** of carbon remaining, or if the spring or wire is damaged or burned.
- Withdraw the brushes with their springs.

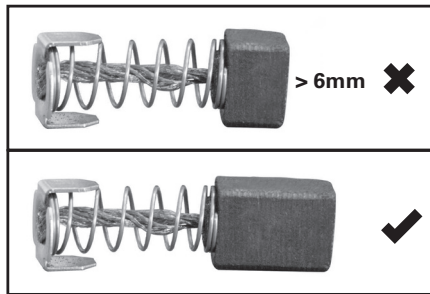

- If replacement is necessary renew the brushes and replace the caps.
- Ensure the caps screw back freely.

Note: Used but serviceable brushes can be replaced, but only as long as they are returned to the same position, and inserted the same way round, as they were removed from the machine.

- Run new brushes without load for approximately 5 minutes. This will help the bedding-in process.

To replace the Power Driven Backing Pad

WARNING: Only attempt this procedure with the machine disconnected from the power supply.

- Remove any installed sanding disc to reveal the Backing Pad and the centrally located socket headed screw that attaches it to the power drive spindle.
- Holding the Backing Pad with the palm of one hand, loosen the socket headed screw using the supplied 5mm Hex Key with the other hand. **(Fig. 11)**

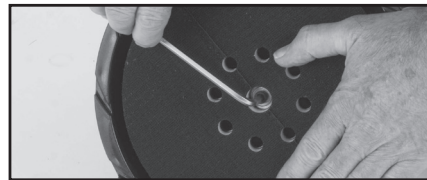

Fig. 11

- Remove the socket headed screw and lift away the Backing Pad.

Note: The two (2) flats machined on the power spindle that engage in the Backing Pad to provide positive drive and location. **(Fig. 12)**

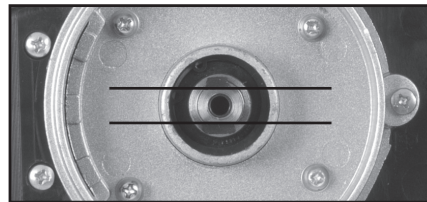

Fig. 12

ENVIRONMENTAL PROTECTION



Waste electrical products should not be disposed of with household waste. Please recycle where facilities exist. Check with your Local Authority or retailer for recycling advice.

EC DECLARATION OF CONFORMITY

In accordance with EN ISO 17050-1:2004

EB225DWSHH



The manufacturer of the product covered by this Declaration is:

UK: Evolution Power Tools Ltd, Venture One, Longacre Close, Holbrook Industrial Estate, Sheffield, S20 3FR.

FR: Evolution Power Tools SAS, 61 Avenue Lafontaine, 33560, Carbon-Blanc, Bordeaux, France.

The manufacturer hereby declares that the machine as detailed in this declaration fulfils all the relevant provisions of the Machinery Directive and other appropriate directives as detailed below. The manufacture further declares that the machine as detailed in this declaration, where applicable, fulfils the relevant provisions of the Essential Health and Safety requirements.

The Directives covered by this Declaration are as detailed below:

- 2006/42/EC.** Machinery Directive.
- 2014/30/EU.** Electromagnetic Compatibility Directive
- 2011/65/EU. &** The Restriction of the Use of certain Hazardous Substances
- 2015/863/EU.** in Electrical Equipment (RoHS) Directive
- 2002/96/EC as amended by 2003/108/EC.** The Waste Electrical and Electronic Equipment (WEEE) Directive

And is in conformity with the applicable requirements of the following documents:

- EN 60745-1:2009+A11:2010**
- EN 60745-2-3:2011+A2:2013 +A11: 2014+A13: 2015**
- EK9-BE-88: 2014**
- EN 55014-1: 2017**
- EN 55014-2: 2015**
- EN 61000-3-2:2014**
- EN 61000-3-3:2013**

Product Details

Description:	225MM HAND HELD DRYWALL SANDER
Evolution Model No:	EB225DWSHH
Factory Model No:	R7235A, R7235B
Brand Name:	EVOLUTION
Voltage:	230-240V ~ 50Hz
Input:	1050W

The technical documentation required to demonstrate that the product meets the requirements of directive has been compiled and is available for inspection by the relevant enforcement authorities, and verifies that our technical file contains the documents listed above and that they are the correct standards for the product as detailed above.

Name and address of technical documentation holder.

Signed:  Print: Matthew Gavins - Group Chief Executive

Date: 01/03/16

UK: Evolution Power Tools Ltd, Venture One, Longacre Close, Holbrook Industrial Estate, Sheffield, S20 3FR.

FR: Evolution Power Tools SAS, 61 Avenue Lafontaine, 33560, Carbon-Blanc, Bordeaux, France.

FR

Evolution Power Tools se réserve le droit d'apporter des améliorations et des modifications à la conception et à la spécification technique de ce produit sans préavis.

PONCEUSE DE CLOISONS SÈCHES - SPÉCIFICATIONS

Puissance (230 V ~ 50Hz) (Watts) :	1050
RPM Vitesse nominale (min⁻¹) :	1500-2300
Cycle de fonctionnement maximal recommandé (minutes) :	30
Format du papier abrasif (diamètre, mm) :	225
Longueur du tuyau d'aspiration des poussières (mètres) :	2
Poids (kg) :	2.8
Données de bruit et de vibration :	
Niveau de pression acoustique (LPA) :	88dB(A) K=3dB(A)
Niveau de puissance acoustique (LWA) :	99dB(A) K=3dB(A)
Niveau de vibration :	4.915m/s ² K=1.5m/s ²

INFORMATION:

- La valeur totale des vibrations déclarées a été mesurée à partir d'une méthode d'essai normalisée et peut être utilisée pour comparer un outil par rapport à un autre.
- La valeur totale des vibrations déclarées peut être également utilisée en tant qu'évaluation préliminaire du degré d'exposition.

AVERTISSEMENT:

- L'émission de vibrations émises par l'outil en usage normal peut différer de la valeur déclarée en fonction de la façon dont celui-ci est utilisé.
- Les mesures adéquates doivent être prises pour protéger l'utilisateur en se basant sur une estimation du degré d'exposition en usage normal de l'outil (en prenant en compte toutes les étapes du cycle d'utilisation: mise à l'arrêt, fonctionnement à vide, temps de travail réel avec l'outil)

TABLE DES MATIÈRES

Informations importantes	19
Garantie Limitée Evolution	19
Règles générales de sécurité	20
Consignes de sécurité pour la ponceuse de cloisons sèches	23
Étiquettes et symboles	25
Aperçu de la machine	26
Fonctionnement	29
Entretien	31
Protection de l'environnement	32
CE - Déclaration de conformité	33

IMPORTANT

FR



Merci de lire ces instructions d'utilisation et de sécurité avec attention et en totalité. Pour votre sécurité personnelle et si vous n'êtes pas sûr de connaître l'un des aspects de cet outil, contactez le service technique dont le numéro se trouve sur le site web de Evolution Power Tools. Nous disposons de plusieurs services techniques à travers le monde, mais une assistance technique est également disponible auprès de votre distributeur.

Service d'assistance téléphonique.

Royaume-Uni : + 33 (0)5 57 30 61 89
www.evolutionpowertools.com/register

Félicitations pour votre achat d'un outil Evolution Power Tools. Merci de remplir le formulaire de garantie en ligne décrit dans le dépliant A4 livré avec cet outil. Vous pouvez également scanner le code QR qui se trouve sur le dépliant A4 avec votre smartphone. Ceci vous permettra de valider votre garantie sur le site Evolution Power

Tools et vous assurera un service rapide en cas de besoin. Nous vous remercions sincèrement d'avoir choisi un outil Evolution Power Tools.

GARANTIE LIMITÉE EVOLUTION

Evolution Power Tools se réserve le droit d'apporter des améliorations ou des modifications dans la conception du produit sans notification préalable.

Merci de vous référer au prospectus d'enregistrement de garantie et/ou à l'emballage pour plus d'informations sur les conditions de garantie.

Pendant la période de garantie et à compter de la date d'achat, Evolution Power Tools réparera ou remplacera les outils défectueux, pièces et main d'œuvre comprises. Cette garantie ne s'applique pas si l'outil qui nous est renvoyé a été utilisé dans un cadre qui dépasse les recommandations du manuel d'utilisation ou si l'outil a été endommagé par accident, négligence ou utilisation inappropriée. Cette garantie ne s'applique pas aux outils et/ou aux éléments de l'outil qui ont été modifiés ou utilisés hors des capacités et des spécifications prescrites. Les éléments électriques sont soumis aux garanties de leurs fabricants. Les outils qui nous sont retournés le seront port payé et à l'attention d'Evolution Power Tools. Evolution Power Tools se réserve le droit de réparer ou de remplacer l'outil par un outil identique ou équivalent. Il n'existe aucune garantie, écrite ou verbale, sur les consommables tels que (sans que cette liste soit exhaustive) : les lames, les cutters, les mèches, les burins, etc. En aucune circonstance Evolution Power Tools ne pourra être tenu pour responsable des pertes ou dommages résultant directement ou indirectement de l'utilisation de nos produits ou de toute autre cause. Evolution Power Tools ne peut être tenu pour responsable des coûts découlant de telles pertes ou de tels dommages. Aucun employé ou agent d'Evolution Power Tools n'est autorisé à établir de déclaration de convenance orale ou à renoncer l'une des conditions de vente et de

tels engagements ne pourront être opposés à Evolution Power Tools.

Les questions relatives à la présente limitation de garantie seront directement adressées au siège de l'entreprise ou par appel téléphonique au numéro du service technique approprié.

INSTRUCTIONS DE SÉCURITÉ IMPORTANTES

FR

Pour réduire le risque de choc électrique, ce matériel est doté d'un câble et d'une prise approuvés pour son pays d'utilisation. Ne modifiez pas le câble ou la prise de quelque façon que ce soit.

RÈGLES GÉNÉRALES DE SÉCURITÉ

FR

Veillez lire et comprendre toutes les instructions avant d'utiliser ce produit. Le non-respect de toutes les instructions ci-dessous peut provoquer des blessures graves, un incendie et/ou un choc électrique. CONSERVEZ CES INSTRUCTIONS POUR POUVOIR VOUS Y RÉFÉRER ULTÉRIEUREMENT.

AVERTISSEMENT : lorsque vous utilisez des outils électriques, des précautions de sécurité de base doivent toujours être suivies pour réduire le risque d'incendie, de choc électrique et de blessures.

INSTRUCTIONS DE SÉCURITÉ IMPORTANTES POUR LES OUTILS ÉLECTRIQUES

(Ces instructions générales de sécurité des outils électriques sont spécifiées dans BS EN 60745-1:2009 & EN 61029-1:2009.)

AVERTISSEMENT : lisez tous les avertissements et consignes de sécurité. Le non-respect des instructions et des avertissements peut provoquer des blessures graves, un incendie et/ou un choc électrique.

Conservez tous ces avertissements et instructions pour pouvoir vous y référer ultérieurement.

Le terme « outil électrique » mentionné dans les avertissements se rapporte à votre outil électrique alimenté sur secteur (avec fil) ou fonctionnant sur batterie (sans fil).

1) Avertissements généraux de sécurité des outils électriques**[sécurité de la zone de travail]****a) Maintenez la zone de travail bien éclairée et propre.**

Des lieux de travail encombrés ou sombres favorisent les accidents.

b) N'utilisez pas d'outils électriques dans des atmosphères explosives, comme en présence de liquides, gaz ou poussières inflammables.

Les outils électriques génèrent des étincelles susceptibles d'enflammer la poussière ou les vapeurs.

c) Tenez les enfants et autres personnes éloignés lorsque vous faites fonctionner des outils électriques. Des distractions peuvent vous faire perdre le contrôle.**2) Avertissements généraux de sécurité des outils électriques**
[sécurité électrique]**a) Les prises des outils électriques doivent être adaptées à la prise de courant.**

Ne modifiez jamais la prise de quelque façon que ce soit. N'utilisez pas d'adaptateurs avec des outils électriques mis à la terre (la masse). Des prises non modifiées et des prises de courant adaptées réduisent le risque de choc électrique.

b) Évitez tout contact corporel avec des surfaces mises à la terre ou à la masse, par exemple des tuyaux, radiateurs, cuisinières et réfrigérateurs.

Il y a un risque accru de choc électrique si votre corps est mis à la terre ou à la masse.

c) N'exposez pas les outils électriques à la pluie ou à des conditions d'humidité.

L'eau qui pénètre dans un outil électrique augmente le risque de choc électrique.

d) Ne maltraitez pas le câble. N'utilisez jamais le câble pour transporter l'outil, le tirer ou le débrancher. Tenez le câble éloigné de la chaleur, de l'huile, des bords coupants ou des pièces mobiles. Les câbles endommagés ou emmêlés augmentent le risque de choc électrique.

e) Lorsque vous utilisez un outil électrique à l'extérieur, utilisez une rallonge adaptée à une utilisation en extérieur. L'utilisation d'un câble adapté à une utilisation en extérieur réduit le risque de choc électrique.

f) Si l'utilisation d'un outil électrique dans un endroit humide est inévitable, utilisez une alimentation protégée à dispositif différentiel résiduel (DDR). L'utilisation d'un DDR réduit le risque de choc électrique.

3) Avertissements généraux de sécurité des outils électriques [sécurité personnelle]

a) Restez vigilant, surveillez ce que vous faites et faites preuve de bon sens lorsque vous utilisez un outil électrique. N'utilisez pas un outil électrique si vous êtes fatigué(e) ou sous l'influence de drogues, d'alcool ou de médicaments. Un moment d'inattention pendant l'utilisation d'outils électriques peut entraîner des blessures graves.

b) Utilisez un équipement de protection personnelle. Portez toujours des lunettes de protection. Travailler avec un équipement de protection approuvé, comme les masques à poussière, des chaussures de sécurité antidérapantes, un casque ou une protection acoustique pour les conditions appropriées, réduira les blessures personnelles.

c) Évitez tout démarrage involontaire. Assurez-vous que l'interrupteur soit sur la position OFF avant de brancher l'outil à une source de courant ou une batterie, de prendre ou de transporter l'outil. Si vous transportez des outils électriques en ayant votre doigt sur l'interrupteur ou si vous branchez des outils électriques alors que l'interrupteur est sur la position ON, vous risquez d'avoir des accidents.

d) Retirez toute clé de réglage ou de serrage avant de mettre l'outil électrique en marche. Une clé laissée attachée à une partie tournante d'un outil électrique peut entraîner des blessures.

e) Ne tendez pas votre bras trop loin. Maintenez un bon appui et restez en équilibre à tout moment. Cela permet un meilleur contrôle de l'outil électrique dans des situations inattendues.

f) Habillez-vous de façon appropriée. Ne portez pas de vêtements amples ni de bijoux. Tenez vos cheveux, vêtements et gants éloignés des parties mobiles. Les vêtements amples, bijoux ou cheveux longs peuvent se prendre dans les parties mobiles.

g) Si on a fourni des dispositifs pour la connexion des installations d'aspiration et du captage des poussières, assurez-vous que ces installations sont connectées et correctement utilisées.

L'utilisation d'une installation de captage de poussières peut réduire les risques liés à la poussière.

4) Avertissements généraux de sécurité des outils électriques [utilisation et entretien des outils électriques]

a) Ne forcez pas l'outil électrique. Utilisez l'outil électrique approprié pour votre application. L'outil électrique approprié permettra d'effectuer un travail meilleur et plus sûr à la vitesse pour laquelle il a été conçu.

b) N'utilisez pas l'outil électrique si l'interrupteur ne l'allume pas ou ne l'éteint pas. Tout outil électrique qui ne peut pas être contrôlé par son interrupteur est dangereux et doit être réparé.

c) Débranchez l'outil électrique de la source d'alimentation et/ou de la batterie avant de faire des réglages, de changer les accessoires ou de ranger les outils électriques. Ces mesures de sécurité préventives réduisent le risque de démarrage de l'outil électrique accidentellement.

d) Rangez les outils électriques inutilisés hors de la portée des enfants et ne permettez pas aux personnes peu familières avec l’outil électrique ou les présentes instructions d’utiliser l’outil électrique. Les outils sont dangereux dans les mains d’utilisateurs inexpérimentés.

e) Entretenez les outils électriques. Recherchez des défauts d’alignement ou un grippage des parties mobiles, la casse de parties mobiles et toute autre condition qui peut affecter le fonctionnement des outils électriques. Si endommagé, assurez-vous que l’outil électrique soit réparé avant utilisation. Beaucoup d’accidents sont causés par des outils électriques mal entretenus.

f) Maintenez les outils de coupe aiguisés et propres. Des outils de coupe bien entretenus avec des bords bien affûtés sont moins susceptibles de coincer et sont plus faciles à contrôler.

g) Utilisez l’outil électrique, les accessoires et les outils rapportés, etc. en conformité avec ces instructions, en tenant compte des conditions de travail et du travail à effectuer. L’utilisation de l’outil électrique pour des travaux différents de ceux pour quoi il est prévu peut entraîner une situation dangereuse.

5) Avertissements généraux de sécurité des outils électriques [entretien]

a) Faites réparer votre outil électrique par un réparateur qualifié qui utilisera seulement des pièces de rechange identiques. Cela permettra d’assurer que la sécurité de l’outil électrique est maintenue.

CONSEILS SUR LA SANTÉ

FR

AVERTISSEMENT : lors du perçage, du ponçage, du sciage ou du broyage, des particules de poussière seront produites. Dans certains cas, en fonction des matériaux avec lesquels vous travaillez, cette poussière peut être particulièrement dangereuse pour vous (par exemple, le plomb de peinture brillante ancienne).

Il est conseillé de prendre en considération les risques associés aux matériaux avec lesquelles vous travaillez et de réduire le risque de l’exposition. Certains produits en bois et de type bois et, en particulier en MDF (fibres à densité moyenne), peuvent produire de la poussière qui peut être dangereuse pour votre santé. Nous recommandons l’utilisation d’un masque facial approuvé avec des filtres remplaçables lors de l’utilisation de cette machine, en plus de l’utilisation de l’installation d’aspiration de la poussière.

Vous devriez toujours :

- travailler dans un endroit bien ventilé ;
- travailler avec un équipement de sécurité approuvé, comme les masques à poussière qui sont spécialement conçus pour filtrer les particules microscopiques.

AVERTISSEMENT : si vous pensez que la peinture sur les surfaces dans votre domicile contient du plomb, demandez des conseils professionnels. Les peintures à base de plomb doivent seulement être retirées par un professionnel et vous ne devriez pas tenter de les retirer vous-même. Une fois que la poussière a été déposée sur des surfaces, le contact entre la main et la bouche peut entraîner l’ingestion de plomb. L’exposition à des niveaux de plomb, même faibles, peut causer des dommages irréversibles au cerveau et au système nerveux. Les jeunes enfants et les fœtus sont particulièrement vulnérables.

AVERTISSEMENT : lorsqu'il utilise cette machine, l'opérateur peut être exposé à des niveaux élevés de vibrations transmises à la main et au bras. Il est possible que l'opérateur puisse développer "la maladie des doigts morts" (le syndrome de Raynaud). Cette condition peut réduire la sensibilité de la main à la température ainsi que produire un engourdissement général. Les utilisateurs prolongés ou réguliers de ponceuses devrait surveiller l'état de leurs mains et de leurs doigts de près. Si l'un quelconque des symptômes se manifeste, consulter immédiatement un médecin.

- La mesure et l'évaluation de l'exposition humaine aux vibrations transmises aux mains dans le lieu de travail est donnée dans : BS EN ISO 5349-1:2001 et BS EN ISO 5349-2:2002
- De nombreux facteurs peuvent influencer le niveau de vibration réelle lors du fonctionnement, par exemple l'état et l'orientation des surfaces de travail ainsi que le type et l'état du disque abrasif utilisé. Avant chaque utilisation, ces facteurs devraient être évalués et, si possible, des pratiques appropriées de travail devraient être adoptées. La gestion de ces facteurs peut aider à réduire les effets des vibrations.

Manipulation

Manipulez la machine avec soin, permettez à la machine de faire le travail. Évitez d'utiliser un effort physique excessif sur les commandes des machines. Considérez votre sécurité et stabilité, et l'orientation de la machine lors de l'utilisation.

Surface de travail

Tenez compte du matériau de la surface de travail; de son état, de sa densité, de sa résistance, de sa rigidité et de son orientation.

CONSIGNES DE SÉCURITÉ SUPPLÉMENTAIRES POUR LES PONCEUSES DE CLOISONS SÈCHES

AVERTISSEMENT : assurez-vous de lire et de comprendre toutes les instructions. Le non-respect de toutes les instructions ci-dessous peut provoquer des blessures graves, un incendie et/ou un choc électrique.

1. Familiarisez-vous avec votre outil électrique. Lisez le manuel d'instructions soigneusement. Prenez connaissance des applications et des limites, ainsi que des risques potentiels spécifiques liés à cet outil.

2. Veuillez à toujours porter des lunettes de sécurité ou des protecteurs oculaires lors de l'utilisation de cette machine. Les lunettes ordinaires ont seulement des verres résistants aux chocs, ce ne sont pas des lunettes de sécurité.

3. Veuillez toujours protéger vos poumons. Portez un masque facial ou un masque à poussière qui soit spécialement conçu pour filtrer les particules microscopiques. N'utilisez pas de ponceuse de cloisons sèches si vous soupçonnez que de l'amiante ou du plomb pourraient être présents dans le matériau de la cloison. Contactez les autorités pertinentes pour leur demander conseil.

4. Veuillez toujours protéger votre audition. Portez des protections acoustiques lors d'une utilisation de longue durée. Portez d'autres EPI (équipements de protection individuelle) qui peuvent être nécessaires pour le travail en question. En cas de doute, consultez un avis compétent d'un superviseur ou d'une autre personne responsable.

5. Inspectez régulièrement le câble électrique de la machine et, s'il est endommagé, faites-le réparer ou remplacer par un centre de service autorisé. Soyez toujours conscient de l'emplacement du câble d'alimentation et de son acheminement. Assurez-vous que le câble d'alimentation est acheminé en toute

sécurité et ne peut pas être endommagé de quelque façon par contact avec des objets tranchants ou lourds, etc. Assurez-vous que l'acheminement du câble d'alimentation ne pose pas de « danger de trébuchement ».

6. Veuillez toujours vérifier si des pièces sont endommagées. Avant toute autre utilisation de l'outil, il faut soigneusement examiner si une protection ou autre partie est endommagée afin de déterminer si l'outil peut fonctionner correctement et effectuer la fonction prévue. Recherchez des défauts d'alignement ou un grippage des parties mobiles, la casse de parties mobiles et toute autre condition qui peut affecter le fonctionnement de l'outil. Une protection ou toute autre pièce endommagée doit être correctement réparée ou remplacée par un centre de service autorisé.

7. Ne maltraitez pas le câble d'alimentation. N'utilisez jamais le câble pour transporter l'outil ou le débrancher de la prise d'alimentation. Tenez le câble éloigné de la chaleur, de l'huile, des bords coupants ou des pièces mobiles. Remplacez immédiatement les câbles endommagés. Les câbles endommagés augmentent le risque de choc électrique.

8. Veillez à ce que toute rallonge que vous utilisez soit en bon état, et si utilisée à l'extérieur, qu'il s'agisse d'un type approprié, et étiqueté de la sorte. Lorsque vous utilisez une rallonge, assurez-vous d'en utiliser une qui soit assez large pour transporter le courant dont votre outil aura besoin. Une rallonge trop petite provoquera une chute de tension, entraînant une perte de puissance et une possible surchauffe.

9. N'utilisez pas l'outil si vous êtes fatigué(e) ou sous l'influence de drogues, d'alcool ou de médicaments.

Si vous suivez cette règle, ce réduira le risque de choc électrique, d'incendie ou de blessure grave.

10. Conservez ces instructions. Consultez-les fréquemment et utilisez-les pour instruire d'autres personnes qui pourraient utiliser cet outil. Si quelqu'un

emprunte cet outil, assurez-vous qu'il a ces instructions.

11. Veillez à ce que l'opérateur ait une formation adéquate pour le réglage, l'utilisation et le fonctionnement de la machine. Tous les opérateurs devraient avoir lu et compris les instructions contenues dans ce manuel, avant de commencer à travailler.

12. Assurez-vous que l'éclairage dans le lieu de travail est adéquat, et/ou fournir un éclairage supplémentaire pour la zone de travail. Les lieux de travail mal éclairés sont intrinsèquement dangereux.

13. Maintenez la zone de travail bien ventilée. Si possible, ouvrez des fenêtres et mettez un ventilateur d'extraction dans l'une d'elles pour déplacer l'air de l'intérieur vers l'extérieur. Affichez des AVERTISSEMENTS pour alerter les passants que des opérations potentiellement dangereuses se déroulent à proximité.

14. Utilisez une machine d'aspiration de poussières en conjonction avec cette ponceuse. Le lieu de travail doit être maintenu aussi propre et sans poussière que possible. Une salle remplie de poussière a un potentiel explosif.

15. Assurez-vous qu'il n'y a pas de sources d'allumage à proximité. De la poussière flottant dans l'air a un potentiel explosif.

16. Ne connectez pas un aspirateur domestique à cette machine. Un aspirateur domestique n'est pas approprié pour le captage de particules de poussière de cloisons sèches.

CONSIGNES DE SÉCURITÉ POUR L'ENSEMBLE DES OPÉRATIONS

FR

Avertissements de sécurité communes pour ponçage opérations :

a) Cet outil électrique est conçu pour fonctionner comme une ponceuse.

Lire tous les avertissements de sécurité, des instructions, des illustrations et

spécifications fourni avec cet outil électrique. Le non-respect des instructions ci-dessous peut entraîner un choc électrique, un incendie et / ou des blessures graves.

b) Les opérations telles que le meulage, le ponçage, le broissage, le polissage ou de coupe-off ne sont pas recommandé d'effectuer avec cet outil électrique. Les opérations pour lesquelles le pouvoir outil n'a pas été conçu peut être dangereuse et provoquer des blessures.

c) Ne pas utiliser d'accessoires qui ne sont pas spécifiquement conçus et recommandés par le fabricant de l'outil. Tout simplement parce que l'accessoire peut être attaché à votre outil électrique, il ne garantit pas un fonctionnement sûr.

d) La vitesse de rotation nominale de l'accessoire doit être au moins égale à la vitesse maximale marqué sur l'outil électrique. Les accessoires fonctionnant plus vite que leur vitesse nominale peuvent se briser et de voler en éclats.

e) Le diamètre extérieur et l'épaisseur de votre accessoire doit être dans la Note capacité de votre outil électrique. Accessoires mal de taille ne peut pas être adéquatement surveillé ou contrôlé.

f) La taille meules, brides, de ponçage ou tout autre accessoire doit s'adapter correctement à la broche de l'outil électroportatif. Accessoires avec le trou central qui ne sont pas correspondre au matériel de montage de l'outil électrique seront hors d'équilibre, vibrer excessivement et peut entraîner une perte de contrôle.

g) Ne pas utiliser un accessoire endommagé. Avant chaque utilisation, inspectez l'accessoire tel que meules abrasives pour les puces et les fissures, tapis de sauvegarde pour les fissures, l'usure ou la déchirure excès, brosse métallique pour câbles desserrés ou fissurés. Si l'outil de puissance ou un accessoire est tombé, inspecter en cas de dommages ou d'installer un accessoire en bon état. Après l'inspection et l'installation d'un accessoire, positionnez-vous et les spectateurs hors du plan de la rotation accessoires et exécuter l'outil de puissance au maximum à vide pendant

une minute. Accessoires endommagés normalement cassent pendant ce temps d'essai.

h) Porter des équipements de protection individuelle. Selon l'application, utiliser un écran facial, lunettes de sécurité ou des lunettes de sécurité. Si nécessaire, porter un masque antipoussière, l'ouïe protecteurs, des gants et un tablier atelier capable d'arrêter abrasif petite ou fragments de la pièce à usiner. La protection oculaire doit être capable d'arrêter les débris volant générés par les activités diverses. Le masque antipoussières ou un respirateur doit être capable de filtrer particules générées par votre opération. Une exposition prolongée à un bruit de forte intensité peut entraîner une perte auditive.

i) Tenir les spectateurs à une distance sécuritaire de la zone de travail. Toute personne entrant dans le travail zone doit porter un équipement de protection. Des fragments de pièce ou d'un cassé accessoire peut s'envoler et causer des blessures delà de la zone immédiate de l'opération.

j) Tenir l'outil par les surfaces de prise isolées uniquement lorsque vous effectuez une opération où l'accessoire de coupe peut toucher des câbles électriques cachés ou son propre cordon. Couper accessoire communiquant avec un "live" fil peut mettre les parties métalliques exposées de la puissance outil de «vivre» et pourrait donner à l'opérateur un choc électrique.

k) Placez le cordon loin de l'accessoire en rotation. Si vous perdez le contrôle, le cordon peut être coupure ou de déchirure et votre main ou le bras peut être tiré dans l'accessoire en rotation.

l) Ne posez jamais l'outil vers le bas jusqu'à ce que l'accessoire est venu à un arrêt complet. La tourner accessoire peut saisir la surface et l'outil électrique hors de votre contrôle.

m) Ne pas faire fonctionner l'appareil lorsque vous le transportez à vos côtés. Contact accidentel avec la tourner accessoire pourrait accrocher vos vêtements, en tirant l'accessoire dans votre corps.

n) Nettoyer régulièrement les orifices de ventilation d'alimentation. Le ventilateur du moteur va attirer la poussière à l'intérieur du logement et l'accumulation excessive de poudre métallique peut entraîner des risques électriques.

o) Ne pas utiliser l'outil électrique à proximité de matériaux inflammables. Les étincelles pourraient enflammer ces matériaux.

p) Ne pas utiliser d'accessoires qui nécessitent des liquides de refroidissement. Utiliser de l'eau ou tout autre liquide liquides de refroidissement peut entraîner une électrocution ou de choc.

CONSIGNES DE SÉCURITÉ SUPPLÉMENTAIRES
POUR TOUTES LES OPÉRATIONS

FR

Rebond et avertissements liés. Le rebond est une réaction soudaine à une roue tournante pincé ou accroché, plateau de ponçage, brosse ou tout autre accessoire.

Pincement ou un accrochage rapide des causes de décrochage de l'accessoire en rotation qui provoque à son tour l'outil d'alimentation non contrôlé d'être forcé dans la direction opposée de l'Accessoire de rotation au niveau du point de la liaison.

Par exemple, si une roue abrasive est accrochée ou pincée par la pièce à usiner, le bord de l meule qui entre dans le point de pincement peut s'enfoncer dans la surface de la matière provoquant la roue de sortir ou mettre dehors. La roue peut soit aller vers ou loin de l'opérateur, en fonction de la direction du mouvement de la roue au point de pincement. Meules abrasives peuvent également se rompre sous ces conditions.

Le recul est le résultat d'une mauvaise utilisation d'énergie et / ou des procédures ou conditions et peut être évité en prenant les précautions adéquates ci-dessous.

a) Tenir fermement sur l'outil électrique et positionnez votre corps et vos bras pour vous permettre de résister aux forces de recul. Utilisez toujours la poignée auxiliaire, le cas échéant, pour un maximum de le contrôle de rebond ou de réaction de couple lors du démarrage. L'opérateur peut contrôler les réactions du couple ou les forces de rebond, si les précautions nécessaires sont prises.

b) Ne placez jamais votre main près de l'accessoire en rotation. Accessoire peut rebond sur votre main.

c) Ne pas placer son corps dans la zone où l'outil électrique se déplacera en cas de rebond se produit. Le rebond va propulser l'outil en direction opposée au mouvement de la roue à l'point d'accrochage.

d) Prendre des précautions spéciales en travaillant des coins, des bords coupants etc éviter de rebondir et de accrocher l'accessoire. Angles, les arêtes ou les rebonds ont tendance à s'accrocher à la rotation accessoire et causer une perte de contrôle ou un rebond.

e) Ne pas fixer une lame de scie à chaîne ou à la sculpture sur bois lame de scie dentée. De telles lames créer des rebonds fréquents et la perte de contrôle.

CONSIGNES DE SÉCURITÉ SUPPLÉMENTAIRES
POUR LES OPÉRATIONS DE PONÇAGE

FR

Consignes de sécurité spécifiques pour les opérations de ponçage:

a) Ne pas utiliser trop de papier surdimensionné disque de ponçage. Suivez fabricants recommandations, lors de la sélection du papier abrasif. Un papier plus grand ponçage étendre au-delà du patin de ponçage présente un risque de lacération et peut provoquer des accrocs, déchirures de le disque ou un rebond.

AVERTISSEMENT : pendant l'opération de toute machine de ponçage, des objets étrangers peuvent être lancés vers vos yeux, ce qui pourrait entraîner des lésions oculaires graves. Avant de commencer à utiliser un outil électrique, veuillez toujours porter des lunettes de sécurité/sûreté avec protection latérale ou un écran facial complet, en cas de besoin.





AVERTISSEMENT si des pièces sont manquantes, ne faites pas fonctionner votre machine jusqu'à ce que les parties manquantes soient remplacées. Le non-respect de cette règle pourrait entraîner des blessures graves.

ÉTIQUETTES & SYMBOLES DE SÉCURITÉ

FR

AVERTISSEMENT : n'utilisez pas cette machine si les étiquettes d'avertissement et/ou d'instruction sont manquantes ou endommagées. Contactez Evolution Power Tools pour des étiquettes de remplacement..

Note : un ou plusieurs des symboles suivants peuvent apparaître dans le manuel ou sur le produit.

Symbole	Description
V	Volts
A	Amperes
Hz	Hertz
Min ⁻¹	Vitesse
~	Courant alternatif
n _o	Vitesse à vide
	Double isolation
	Porter des lunettes de sécurité
	Porter des protections acoustiques
	Triman - Collecte des déchets & Recyclage

UTILISATION PRÉVUE POUR CET OUTIL ÉLECTRIQUE

AVERTISSEMENT : Ce produit est une machine de ponçage et de gypse a été conçu pour être utilisé avec la plupart des disques de ponçage disponibles dans le commerce. Utilisez seulement des disques de ponçage conçus pour être utilisés dans cette machine et/ou ceux recommandés spécifiquement par Evolution Power Tools Ltd.

Lorsque cette machine est équipée d'un disque de ponçage abrasif approprié, elle peut être utilisée pour poncer :

- des cloisons sèches et des plafonds.

AVERTISSEMENT : Cette machine ne convient pas au ponçage de matériaux qui pourraient contenir des produits à base d'amiante ou de plomb.

UTILISATION INTERDITE DE CET OUTIL ÉLECTRIQUE

AVERTISSEMENT : ce produit est une machine à poncer les cloisons sèches et doit seulement être utilisé à ce titre. Il ne doit pas être modifié de quelque façon, ou utilisé pour alimenter tout autre matériel ou tout autre accessoire, à part ceux mentionnés dans ce manuel d'utilisation.

AVERTISSEMENT : ce produit n'est pas prévu pour une utilisation par des personnes (y compris des enfants) ayant des capacités physiques, sensorielles ou mentales réduites, ou ayant un manque d'expérience ou de connaissances, à moins que celles-ci soient supervisées ou aient reçu des instructions concernant l'utilisation sûre de ce produit par une personne responsable de leur sécurité et qui est compétente en matière d'utilisation sûre.

POUR COMMENCER

FR

Attention : cet emballage contient des objets pointus. Faites attention lors du déballage. Retirez la machine, ainsi que les accessoires fournis, de l'emballage. Vérifiez soigneusement pour vous assurer que la machine est en bon état et observez si tous les accessoires listés dans ce manuel sont inclus.

Assurez-vous également que tous les accessoires sont au complet. S'il manque des pièces, il faut retourner la machine et ses accessoires ensemble dans leur emballage d'origine au détaillant. Ne jetez pas l'emballage ; gardez-le en lieu sûr tout au long de la période de garantie.

Éliminez l'emballage d'une manière écologiquement responsable. Recyclez si possible. Ne permettez pas aux enfants de jouer avec des sacs en plastique vides en raison du risque de suffocation.

ÉLÉMENTS FOURNIS

DESCRIPTION	QUANTITÉ
Manuel d'utilisation	1
Disques de ponçage (assortis)	8
Tuyau d'aspiration des poussières	1
Poignée latérale de maintien	1
Sac à poussière	1
Adaptateur de tuyau	1
Bandoulière	1
Set de rechange de brosse de carbone (moteur)	1
Clé hexagonale (5 mm)	1

VUE GLOBALE DE LA PONCEUSE DE CLOISONS SÈCHES

FR

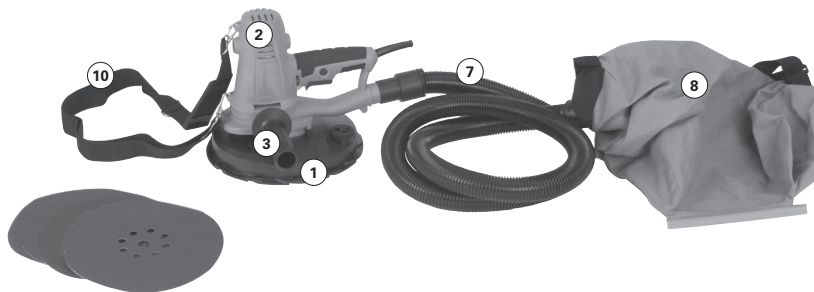

- 1. Tête de ponçage à ressort
- 2. Moteur
- 3. Poignée latérale de maintien
- 4. Poussoir de mise en marche (ON) / d'arrêt (OFF) du moteur
- 5. Commande de vitesse du moteur

- 6. Bouton de verrouillage du poussoir
- 7. Tuyau d'aspiration des poussières
- 8. Sac collecteur de poussières
- 9. Régulateur d'aspiration
- 10. Bandoulière pour la machine

MONTAGE

FR

Un petit montage est nécessaire pour préparer la ponceuse EB225DWSHH à l'utilisation.

- Attachez la poignée de maintien latérale à la machine en la vissant au bossage que vous préférez, sur la gauche ou sur la droite de la machine. **(Fig. 1)**

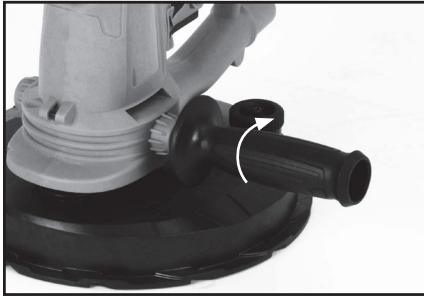

Fig. 1

- Attachez la bandoulière à la partie principale de la machine (si nécessaire) en l'accrochant aux goupilles de fixation. **(Fig. 2)**

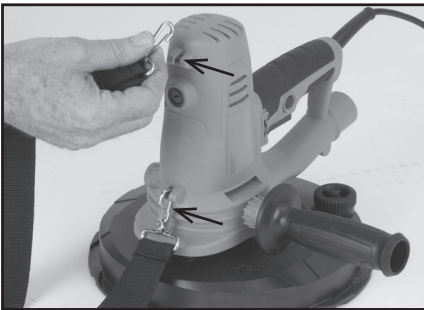

Fig. 2

- Poussez le tuyau d'aspiration des poussières sur l'orifice d'aspiration des poussières situé sur la partie principale de la machine. **(Fig. 3)**

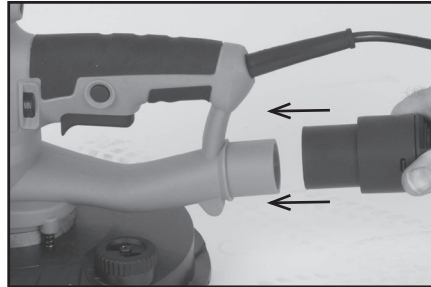

Fig. 3

FONCTIONNEMENT

FR

Installation ou retrait d'un disque de ponçage abrasif

AVERTISSEMENT : Ne retirez ou ne remplacez un disque de ponçage abrasif que si la machine est débranchée de l'alimentation.

Note : n'utilisez que des disques de ponçage spécifiquement conçus pour être utilisés dans cette machine. Cette machine utilise un système de crochet et de boucle qui permet des changements très rapides du disque de ponçage abrasif. Les crochets sur le plateau porte-disque poverisé s'accouplent avec les boucles sur le verso du disque de ponçage abrasif.

Pour insérer un disque de ponçage abrasif :

- Placez le nouveau disque abrasif avec précision sur le plateau porte-disque.
- Appuyez fermement à la main pour le mettre en place.
- Veillez à ce que les neuf (9) trous du disque de ponçage abrasif s'alignent parfaitement avec les neuf (9) trous du plateau porte-disque. **(Fig. 4)**

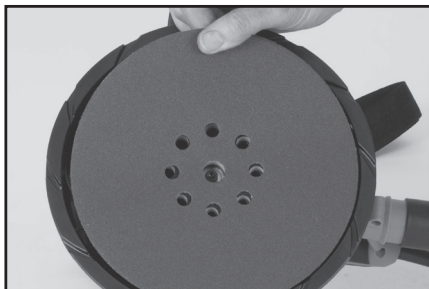

Fig. 4

Pour retirer un disque de ponçage abrasif :

- Soulevez le disque abrasif à un point quelconque de son bord, et tirez délicatement vers le haut et hors du plateau porte-disque.

Pour allumer la machine :

- appuyez sur l'interrupteur à poussoir. (Fig. 5A)

Note : par souci de commodité pour l'opérateur, l'interrupteur à poussoir ON/OFF peut être verrouillé dans la position ON.

- Poussez sur le bouton de verrouillage du poussoir (Fig. 5B) pour verrouiller le poussoir dans la position ON.

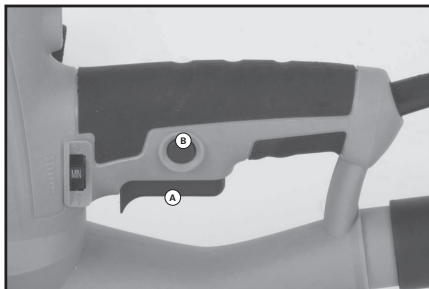

Fig. 5A +B

Pour éteindre :

- appuyez légèrement sur le poussoir et relâchez.

Commande de vitesse du moteur (Fig. 6)

Tournez la molette jusqu'à ce que la vitesse requise soit obtenue.

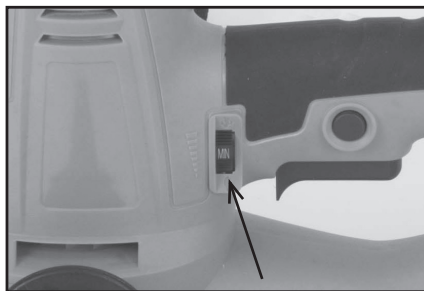

Fig. 6

Commande du régulateur d'aspiration de la tête de ponçage

(Fig. 7)

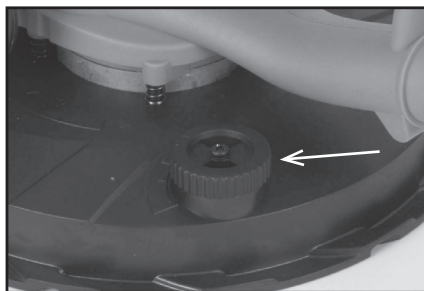

Fig. 7

Le régulateur d'aspiration permet à l'opérateur de régler la puissance d'aspiration fournie par le système intégré d'aspiration des poussières. Si on fait entrer plus d'air dans la tête de ponçage, cela réduit la puissance d'aspiration. Cela peut être nécessaire car, à une aspiration maximale, la tête de ponçage peut devenir difficile à déplacer ou à balayer sur la surface de travail. Régler le volume d'air

entrant dans la tête de ponçage permet de réduire la charge de travail de l'opérateur en réduisant l'effort nécessaire pour balayer la tête de ponçage sur la surface de travail.

Pour ajuster l'aspiration :

- Tournez le régulateur dans le sens contraire des aiguilles d'une montre pour une aspiration réduite.
- Tournez le régulateur dans le sens des aiguilles d'une montre pour une aspiration maximale.

Note : le régulateur a trois (3) positions d'arrêt positif.

Tête de ponçage à ressort

La tête de ponçage est fixée à la machine par quatre (4) goupilles à ressort. Cela permet à la tête de ponçage de bouger légèrement dans de multiples directions. Lors de son utilisation, la tête de ponçage peut effectivement « flotter » sur la surface de travail, en compensant automatiquement pour les surfaces de cloison qui sont inégales. Cette action permet à l'utilisateur de balayer la surface de travail avec des changements minimes quant à leur position et la position de leurs pieds, ce qui permet une plus grande sécurité et un meilleur équilibre pour l'opérateur.

FONCTIONNEMENT

FR

Tenir la ponceuse de cloisons sèches

La ponceuse de cloisons sèches doit toujours être tenue à deux mains, une main sur la poignée à interrupteur à poussoir et l'autre sur la poignée de maintien latérale.

(Fig. 8)

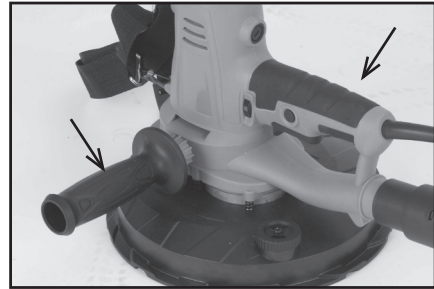

Fig. 8

Note : attachez la poignée de maintien latérale sur le côté de la machine qui convient le mieux à l'opérateur ou à l'application.

Note : bien que la ponceuse soit de conception légère, l'utilisateur doit être conscient que l'utilisation prolongée peut provoquer une fatigue musculaire. Nous recommandons à l'opérateur un cycle de fonctionnement maximal de 10-12 minutes, suite de quoi l'opérateur devra se reposer 5 minutes avant de reprendre les travaux.

Bandoulières

Des bandoulières sont fournies à la fois pour la ponceuse et le sac collecteur de poussières. Elles doivent être utilisées si nécessaire pour améliorer le confort et la sécurité de l'opérateur.

Position de l'opérateur

L'opérateur doit adopter une position à l'aise, avec ses pieds vers l'extérieur et bien équilibrés. Les deux pieds doivent être sur le sol ou le plancher. Il n'est pas acceptable d'avoir un pied sur le sol et l'autre sur un support ou un barreau d'échelle, etc. car cela empêche l'opérateur d'atteindre une position d'équilibre correcte.

Attention : si l'opérateur a besoin d'utiliser une plateforme pour « atteindre » ou avoir accès à une surface de travail, une telle plateforme doit être appropriée et stable lors de l'utilisation, par exemple un repliement d'un échafaudage ou une plateforme de travail d'accès facile. L'opérateur NE doit JAMAIS étendre son bras au maximum.

PONÇAGE - Conseils de fonctionnement

- Connectez le tuyau d'aspiration des poussières à la machine en le poussant sur l'orifice d'aspiration des poussières de la machine. **(Fig. 9)**

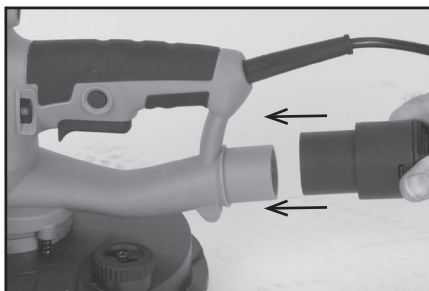

Fig. 9

Note : le tuyau d'aspiration des poussières est attaché au sac collecteur de poussières en permanence.

- Réglez les bandoulières pour améliorer le confort de l'opérateur.
- Assurez-vous que le câble d'alimentation et le tuyau collecteur de poussières ne représentent pas un danger de trébuchement ou tout autre danger que ce soit pour l'opérateur ou les passants.
- Adoptez une position appropriée pour l'opération.
- Mettez la machine en marche et positionnez la tête de ponçage de la ponceuse de cloisons sèches légèrement sur la surface de travail, et appliquez suffisamment de pression pour aligner la tête de ponçage à la surface de travail.

- Appliquez doucement plus de pression pour engager le disque rotatif abrasif sur la surface de travail.
- Déplacez la ponceuse sur la surface de travail avec de longs balayages qui se chevauchent. Appliquez seulement la pression nécessaire pour que le disque abrasif soit à plat sur la surface de travail. Une pression excessive doit être évitée car elle peut provoquer des rayures et des inégalités sur la surface de travail.
- Gardez la ponceuse en mouvement constant tandis que le disque abrasif est en contact avec la surface de travail. Utilisez un mouvement de balayage constant, ce qui permet au disque abrasif rotatif de « flotter » sur la surface de travail. Déplacer la ponceuse de manière erratique ou se concentrer trop longtemps sur une zone peut provoquer des rayures ou des inégalités sur la surface de travail

Attention : tenez toujours vos mains éloignées de la tête de ponçage. La tête de ponçage pivote dans de multiples directions et pourrait pincer vos mains.

AVERTISSEMENT : ne laissez pas le disque rotatif abrasif entrer en contact avec des objets pointus tels que des clous qui dépassent, des vis, des boîtes électriques ou des plaques d'interrupteur. Cela pourrait endommager la ponceuse ou les appliques murales.

Captage des poussières

Le captage des poussières est automatique. Les poussières du mur seront aspirées de la tête de ponçage, le long du tuyau d'aspiration des poussières et seront déposées dans le sac collecteur de poussières.

Note : nous recommandons, pour une meilleure efficacité opérationnelle, que le sac collecteur de poussières soit vidé quand il est rempli environ aux deux tiers.

Vidage du sac collecteur de poussières

AVERTISSEMENT : videz seulement le sac collecteur de poussières lorsque la machine est éteinte.

Le sac collecteur de poussières a une couture ouverte qui est fermée par une fermeture à glissière en plastique. **(Fig. 10)**

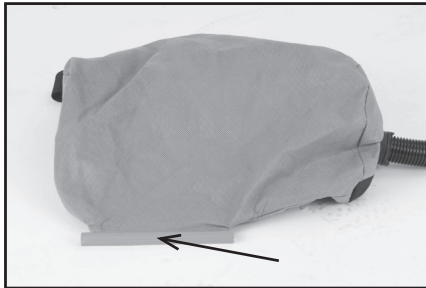

Fig. 10

Faites glisser cette fermeture hors du sac collecteur de poussières pour ouvrir la couture.

Éliminez le contenu du sac collecteur de poussières d'une manière écologiquement responsable.

Note : il peut être nécessaire que l'opérateur porte un masque à poussière et d'autres EPI (équipements de protection individuelle) lors de l'élimination du contenu du sac collecteur de poussières.

Refermez la couture en faisant glisser la fermeture en plastique sur le sac collecteur de poussières.

ENTRETIEN

FR

Note : tout entretien doit être effectué avec la machine éteinte et débranchée de l'alimentation du secteur ou de la batterie. Vérifiez régulièrement que toutes les fonctionnalités de sécurité et les protections fonctionnent correctement. N'utilisez cette machine que si toutes les protections ou fonctionnalités de sécurité sont pleinement opérationnelles.

Tous les roulements du moteur de cette machine sont lubrifiés à vie. Aucun lubrifiant supplémentaire n'est nécessaire.

Utilisez un chiffon propre et légèrement humide pour nettoyer les pièces en plastique de la machine. N'utilisez pas de solvants ou de produits similaires qui pourraient endommager les pièces en plastique.

AVERTISSEMENT : ne tentez pas de nettoyer en insérant des objets pointus à travers les ouvertures des boîtiers de la machine, etc. Les ouvertures d'aération de la machine doivent être nettoyées à l'aide d'air sec comprimé.

Un excès d'étincelles peut indiquer la présence de saletés dans le moteur, ou des brosses de carbone usées.

Vérification et remplacement des brosses en carbone

AVERTISSEMENT: Débrancher la machine de l'alimentation avant de tenter de vérifier ou de remplacer les balais de carbone.

Remplacez les deux brosses de carbone si l'une ou l'autre a moins de 6 mm de longueur de carbone restant, ou si le ressort ou le fil est endommagé ou brûlé.

Pour retirer les brosses

- Dévissez les capuchons en plastique trouvés à l'arrière du moteur. Faites attention car les bouchons sont à ressort.

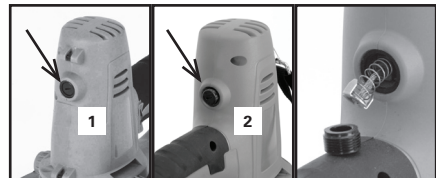

- Retirez les brosses avec leurs ressorts.
- Si un remplacement est nécessaire, renouvelez les brosses et remettez en place les bouchons.

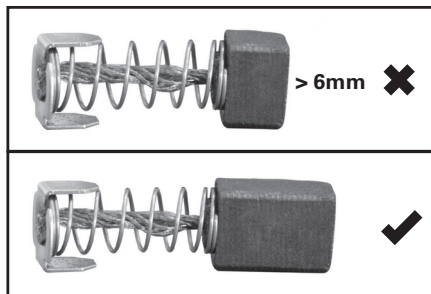

Note: des brosses usagées mais encore utilisables peuvent être remises en place, mais seulement si elles sont remises à la même position, et insérées de la même manière que celle dont elles avaient été retirées de la machine.

- Faites fonctionner les nouvelles brosses sans charge pendant environ 5 minutes. Cela aidera dans le processus d'intégration

Pour remplacer le plateau porte-disque powerisé.

AVERTISSEMENT : ne tentez cette procédure que si la machine est débranchée de l'alimentation.

- Retirez tout disque de ponçage installé pour révéler le plateau porte-disque et la vis à tête creuse située au centre qui le retient à l'arbre d'entraînement.
- Tenez le plateau porte-disque avec la paume d'une main, desserrez avec l'autre main la vis à tête creuse à l'aide de la clé hexagonale fournie de 5 mm. (Fig. 11)

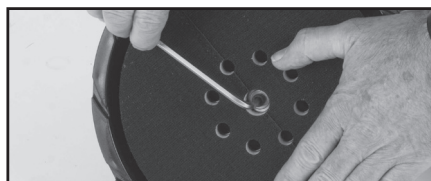

Fig. 11

- Retirez la vis à tête creuse et soulevez le plateau porte-disque.

Note : les deux (2) plats usinés sur l'arbre d'entraînement du moteur s'engagent dans le plateau porte-disque pour fournir un entraînement et un positionnement positifs. (Fig. 12)

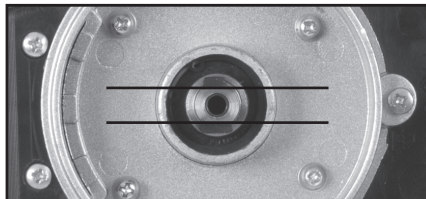

Fig. 12

PROTECTION DE L'ENVIRONNEMENT

FR

Les déchets des produits électriques ne doivent pas être jetés avec les ordures ménagères. Veuillez recycler si des installations existent. Vérifiez auprès de votre municipalité ou de votre revendeur pour le recyclage.

DÉCLARATION DE CONFORMITÉ CE

Conformément à EN ISO 17050-1:2004

EB225DWSHH



Le fabricant du produit couvert par cette déclaration est :

UK: Evolution Power Tools Ltd, Venture One, Longacre Close, Holbrook Industrial Estate, Sheffield, S20 3FR.

FR: Evolution Power Tools SAS, 61 Avenue Lafontaine, 33560, Carbon-Blanc, Bordeaux, France.

Le fabricant déclare par le présent document que la machine dont les détails se trouvent dans cette déclaration est conforme à toutes les dispositions pertinentes de la directive machine et d'autres directives appropriés comme suit. Le fabricant déclare également que la machine dont les détails se trouvent dans cette déclaration est conforme aux dispositions appropriés, si applicables, des exigences essentielles en matière de santé et de sécurité (Essential health and safety requirements).

Les directives couvertes par cette déclaration se trouvent ci-dessous :

- 2006/42/CE.** Directive sur les machines
- 2004/108/CE.** (until Apr 19th 2016) Directive sur la compatibilité électromagnétique
- 2014/30/EU.** (starting from Apr 20th 2016) Directive sur la compatibilité électromagnétique
- 2011/65/EU. &** La limitation de l'utilisation de certaines substances dangereuses dans les équipements électriques (RoHS) La directive.
- 2015/863/EU.**
- 2002/96/CE (telle que modifiée par 2003/108/CE).** Directive sur les déchets d'équipements électriques et électroniques

La machine est conforme avec les exigences applicables des documents suivants :

- EN 60745-1:2009+A11:2010**
- EN 60745-2-3:2011+A2:2013 +A11: 2014+A13: 2015**
- EK9-BE-88: 2014**
- EN 55014-1: 2017**
- EN 55014-2: 2015**
- EN 61000-3-2:2014**
- EN 61000-3-3:2013**

Détails du produit

Description :	PONCEUSE DE CLOISONS SÈCHES À MAIN DE 225 mm
Numéro de modèle Evolution :	EB225DWSHH
Le Serial Number :	DWS-D1823EU00001 - DWS-D2823EU99999
Marque :	EVOLUTION
Tension :	230-240V ~ 50Hz
Entrée :	1050W

La documentation technique requise pour démontrer que le produit est conforme aux exigences des directives a été compilée et est disponible à des fins d'inspection aux autorités pertinentes d'exécution de la loi. Cette documentation vérifie que notre dossier technique contient les documents figurant dans la liste ci-dessus et que ces documents représentent les normes appropriées pour le produit décrit ci-dessus.

Nom et adresse du détenteur de documentation technique.

Signé :  Nom imprimé : Matthew Gavins: Directeur Général du Groupe.

Date: 01/03/16

UK: Evolution Power Tools Ltd, Venture One, Longacre Close, Holbrook Industrial Estate, Sheffield, S20 3FR.

FR: Evolution Power Tools SAS, 61 Avenue Lafontaine, 33560, Carbon-Blanc, Bordeaux, France.

evolution

www.evolutionbuild.com