

evOLUTION®

www.evolutionpowertools.com

Original Assembly Guide

Read these instructions carefully

Guide d'assemblage d'origine

Lisez attentivement ces instructions

Original-Montageanleitung

Diese Anweisungen sorgfältig lesen.

Guida al montaggio originale

Leggere attentamente queste istruzioni

Montagehandleiding

Gelieve deze handleiding zorgvuldig te lezen

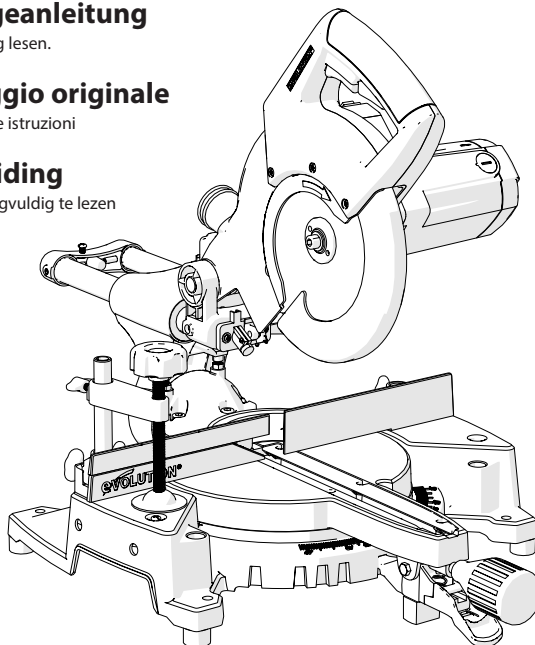

TABLE OF CONTENTS

Overview of Mitre Saw	03
Tools Needed	04
Watch and Learn	05
Assembly Guide	06
Know the Parts	07
Assembly Procedure	09
Inserting the carriage slide	10
Attaching the cutting head	12
Routing the power cable	13
Unlatching & Raising the Cutting Head	14
Fitting the blade	14
Rear support arm	15
Assembly Safety Checks	16
Final Safety Checks	17

Carefully remove all of the parts from the packaging and check that all parts are present and correct.

ITEMS SUPPLIED
BLADE PACKAGING SUMMARY
INSTRUCTIONS
INSTRUCTION MANUAL (Assembly)
INSTRUCTION MANUAL (Operations)
ROTARY BASE AND NECK
CUTTING HEAD (with Moulded Plug)
CARRIAGE SLIDES (colour coded)
BLADE
MITRE LOCKING HANDLE
POSITIVE STOP LOCKING LEVER
HOLD DOWN CLAMP
HEX KEYS (s) (assembly and blade change)

MARKET SPECIFIC ACCESSORIES

(Not supplied as standard in all markets. Available as a customer cost optional accessory. See Operation manual for full application details)

BLANKING PLUG

(To blank extraction port when cutting Steel)

ADAPTOR TUBE

(For connecting extraction port to commercial extraction equipment)

LENS CAP

(For laser protection)

- Identify the parts and note that some of the main parts are colour coded to aid assembly.

OVERVIEW OF MITRE SAW

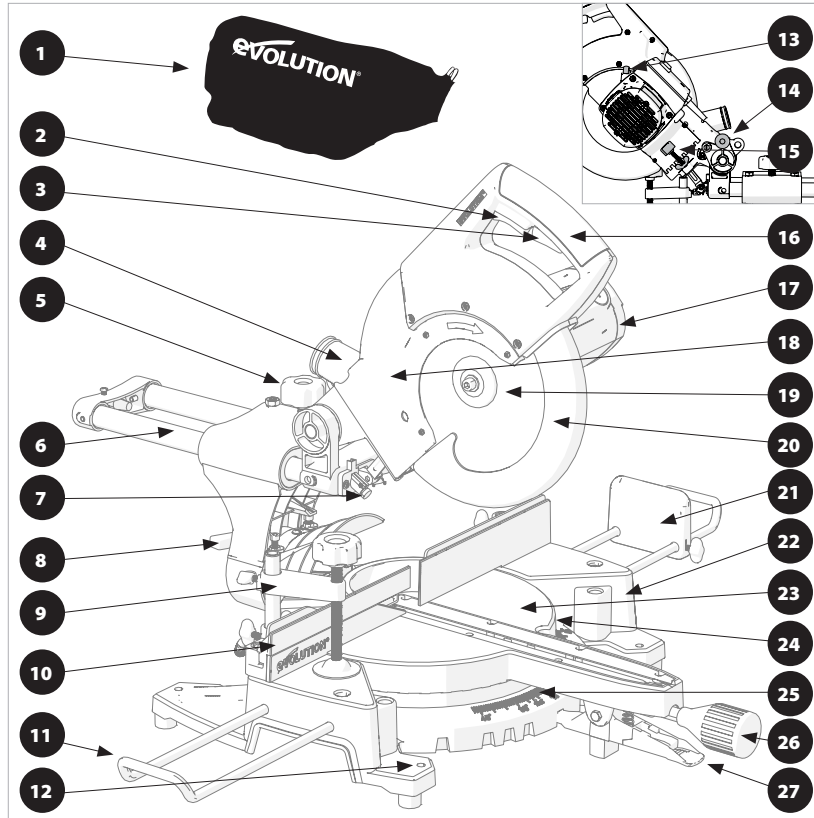

- | | | |
|---|--|---------------------------------|
| 1. Dust Bag * | 11. Work piece Support * | 21. Repeat End Stop * |
| 2. On/Off Trigger Switch | 12. Mounting Hole (X4) | 22. Base |
| 3. Blade Guard Release Trigger
(EU Models)/Lock-Off Button
(Canadian Model) | 13. Arbor Lock Button | 23. Table Top |
| 4. Extraction Port | 14. Head Latching Pin | 24. Rotary Table |
| 5. Slide Carriage Locking Screw | 15. Depth Gauge | 25. Mitre Angle Scale |
| 6. Carriage Slides | 16. Handle | 26. Mitre Locking Handle |
| 7. Laser Guide | 17. Motor | 27. Positive Stop Locking Lever |
| 8. Bevel Lock Lever | 18. Upper Blade Guard | |
| 9. Hold Down Clamp | 19. Blade
(Housed Inside Blade Guard) | |
| 10. Sliding Fence | 20. Retractable Lower
Blade Guard | |

***Supplied as original equipment
on the RAGE3+ and RAGE3-S+
and RAGE3-5300.**

TOOLS NEEDED FOR ASSEMBLY & ADJUSTMENTS

SUPPLIED

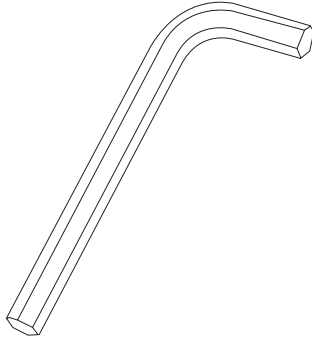

6mm Hex Key
(Blade Change)

NOT SUPPLIED

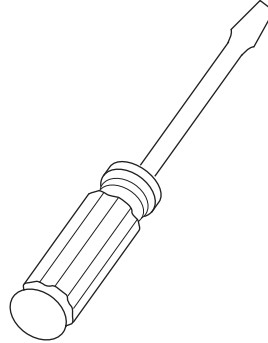

Flat Bladed
Screwdriver
(See Fig. 9 Page 11)

**INSTANTLY WATCH THE
ASSEMBLY VIDEO ON YOUR SMART PHONE**

Make sure the HD setting is on.



QR CODE

**DOWNLOAD A FREE QR READER APP
AND SCAN THE QR CODE (ABOVE).**



**You can also view the Assembly Video online located in the
'Evolution Support Videos' section at:**

www.evolutionpowertools.com/videos/setups/

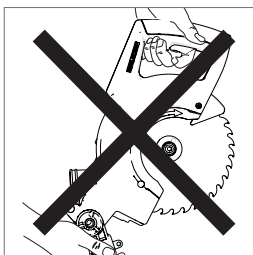

ASSEMBLY GUIDE

Mitre Saws Assembly Instructions.

Your Mitre Saw is supplied as 3 major component parts which need assembling.

THE ASSEMBLY PROCESS IS A 'ONE TIME ASSEMBLY!'

Once assembly is successfully completed no attempt to disassemble the machine should be made. The blade and some other smaller parts also need to be fitted by the operator. A safety check must be carried out once assembly is completed and before the machine is used.

The Cutting Head is supplied with an approved power cable and plug fitted for its intended country of use.

Do not under any circumstances plug the Cutting Head into the power supply and try to use it as a hand held circular saw.

WARNING: Do not connect this machine to the mains power supply until assembly has been completed and a complete safety check is carried out.

See Final Safety Checks list on page 17.



KNOW THE PARTS

The 3 main component parts to be assembled are:

- The Base and Bevel Neck. **(Fig. 1a)**
- The Carriage Slides. **(Fig. 1b)**
- The Cutting Head in the locked down position. **(Fig. 1c)**

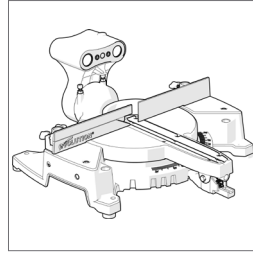

Fig. 1a

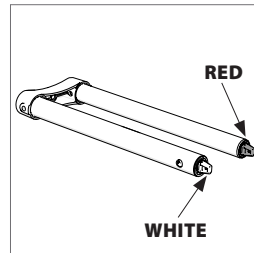

Fig. 1b

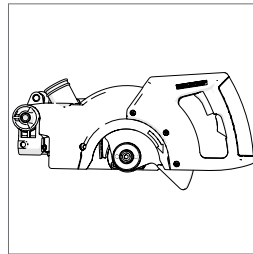

Fig. 1c



Also to be fitted are:

- The Mitre Locking Handle. **(Fig. 2a)**
- The Positive Stop Locking Lever. **(Fig. 2b)**
- The Slide Locking Screw and anti-vibration spring **(Fig. 2c)**
- The Blade. **(Fig. 2d)**

Note: One of two types of Mitre Locking Handle will be supplied, according to the machine purchased. Only the short mitre locking handle requires the spacer.

(Fig. 2a) Fit the spacer over the threaded mitre locking handle before installation. (Short mitre locking handled machines only)

WARNING: The blade is the last part to be fitted. It must only be fitted after the assembly process is completed and the mitre saw has passed the Assembly Safety Checks.

See Assembly Safety Checks list on page 16.

Fig. 2a

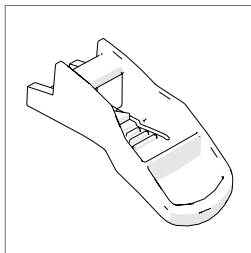

Fig. 2b

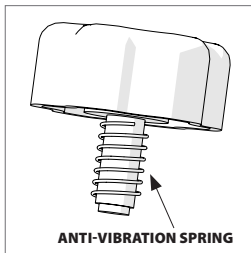

Fig. 2c

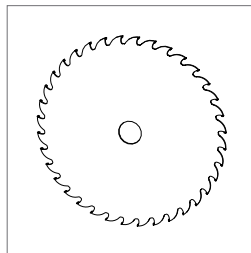

Fig. 2d

ASSEMBLY PROCEDURE

Select the Carriage Slide and Rotary Base and Bevel Neck.

Fitting the Mitre Locking Handle

The threaded rod of the Mitre Locking Handle slides into a tunnel, or screws into a boss (according to type of machine purchased) located just above the Positive Stop Locking Lever.

- Carefully insert the Mitre Locking Handle fully into the Rotary Table Extension.
- Turn the Mitre Locking Handle clockwise to engage and draw the Handle into the locking mechanism. **(Fig. 3a)**
- Tighten the Mitre Locking Handle securely to lock the Rotary Table.

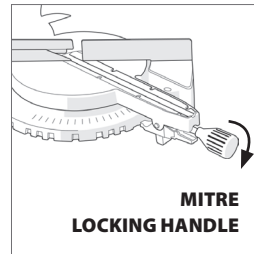

Fig. 3a

Fitting the Positive Stop Locking Lever

The Positive Stop Locking Lever pushes onto the lever mechanism found just below the Mitre Locking Handle **(Fig 3b)**

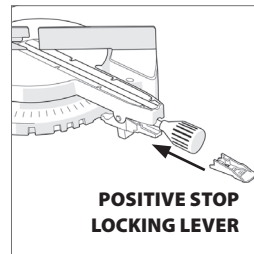

Fig. 3b

Adjusting the Bevel Neck to 0°

The Bevel Neck is supplied fitted to the rotary base and tilted at a 45° angle to the left. Before the carriage slides are inserted into the Bevel Neck, the Bevel Neck must be adjusted to the vertical position (0°).

- Slacken the Bevel Locking Handle. **(Fig. 4)**
- Rotate the Bevel Neck to the vertical position so that it is against the 0° stop.
- Tighten the Bevel Locking Handle.

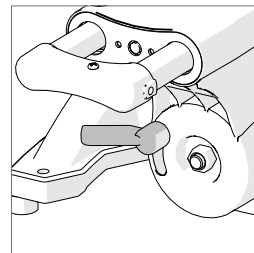

Fig. 4

INSERTING THE CARRIAGE SLIDE

The Carriage Slides two arms should be inserted into the two linear bearings in the Bevel Neck. From the **BACK** of the machine the red lug should be to the left and the white lug should be to the right. **(Fig. 5)**

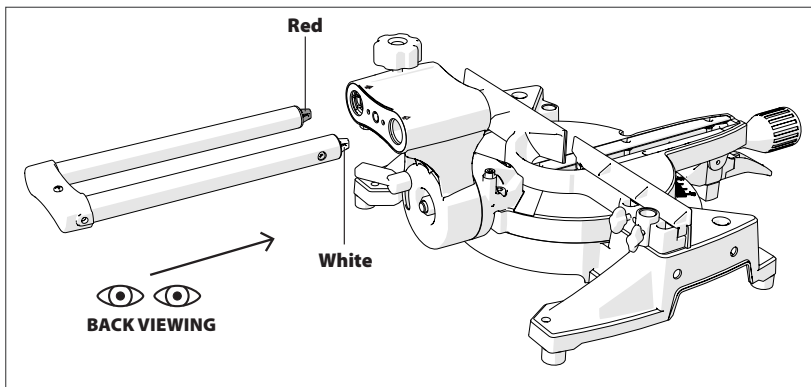

Fig. 5

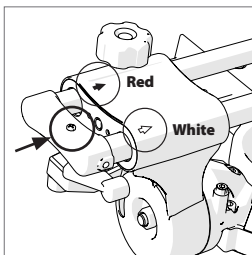

Fig. 6

To aid correct assembly note that the individual arms of the slide are colour coded, **red** for the Left Hand arm (**as seen from the back of the machine**) and white for the Right Hand arm. The linear bearings are likewise colour coded.

WARNING: Read steps associated with **Figs 4, 5, 6 and 7 before proceeding.**

For accuracy of assembly the two (2) arms of the Carriage Slide are not the same diameter. Each arm has a dedicated linear bearing in the Bevel Neck.

Ensure that the Carriage Slide is inserted into the Bevel Neck the correct way round with the cable clip attachment position on the back support bracket pointing upwards. **(Fig. 6)**

- Slide the Sliding Carriage arms through the Bevel Neck for approximately half of their length.
- Insert the Sliding Carriage Locking Screw into the threaded hole in the Bevel Neck, ensuring that the anti-vibration spring is fitted underneath the hand knob.

- Lock the Sliding Carriage Arms into position using the Sliding Carriage Locking Screw. **(Fig. 7)**

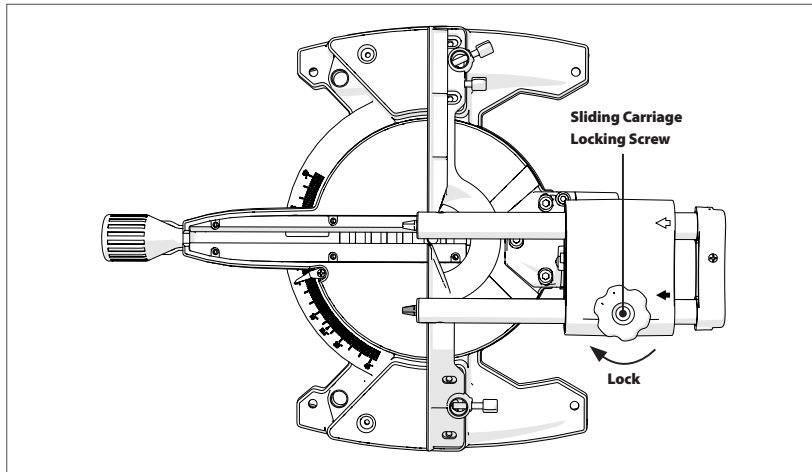

Note: If for any reason (transit damage, unpacking error, operator mistake etc.) the locating lugs have been tripped **(Fig. 8)** the Sliding Carriage cannot be fitted into the Bevel Neck or onto the Cutting Head until they are reset.

To reset the locating lugs:

- Gently push down on the tripped locating lug.
- Gently ease the locating lug deployment plunger forward using a flat bladed screwdriver (not supplied). **(Fig. 9)**

Fig. 7

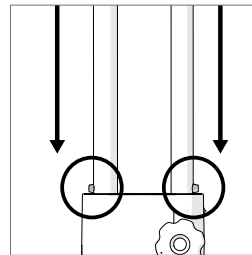

Fig. 8

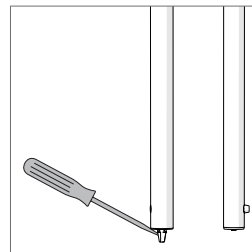

Fig. 9

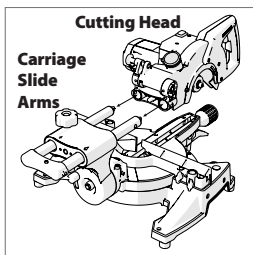

Fig. 10a

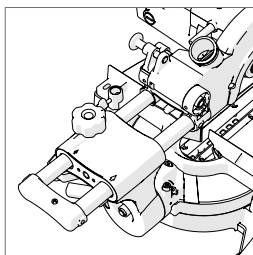

Fig. 10b

ATTACHING THE CUTTING HEAD

WARNING: The power cable must not be allowed to fall through or between the two arms of the Slide Carriage. The cable could be damaged if it becomes trapped by any of the machines moving parts.

Align the Cutting Head with the two Carriage Slide arms. Push the Head onto the Carriage arms firmly until the 'click' of the Locating Lugs deploying is heard. **(Fig. 10a & 10b)**

Check the integrity of the installation.

The deployed Green Locating Lugs must be fully visible when viewed from the sides of the Cutting Head. **(Fig. 11)**

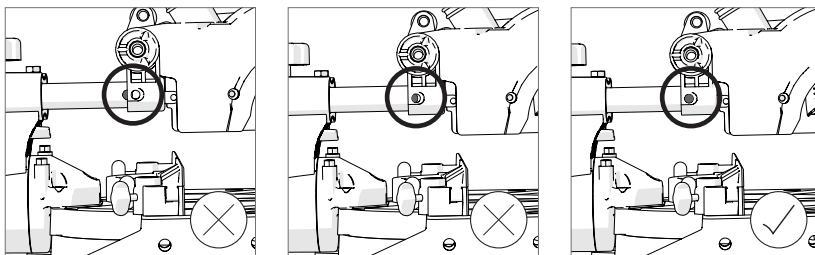

Fig. 11

ROUTING THE POWER CABLE

WARNING: The power cable must not be allowed to fall through or between the two arms of the Slide Carriage. The cable could be damaged if it becomes trapped by any of the machines moving parts.

Ensure that the Cutting Head is in the locked down position with the Cutting Head Latching Pin fully engaged in its socket. **(Fig. 12)**

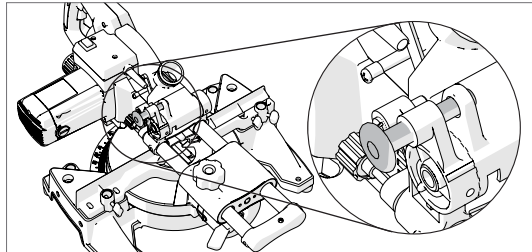

Fig. 12

Attach the power cord to the back support bracket using the screw, washer and cable clip (found on the power cable). **(Fig. 13)**

The power cable must not be stretched or taut between the Cutting Head and the attached rear cable clip.

Deflection at the midpoint of the cable should be 50-60mm. **(Fig. 14)** This will give sufficient 'slack' in the cable to allow the Cutting Head to rise and lower and still retain correct and safe cable routing.

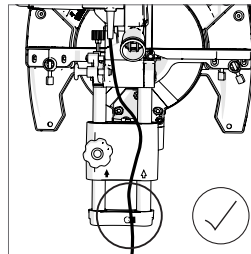

Fig. 13

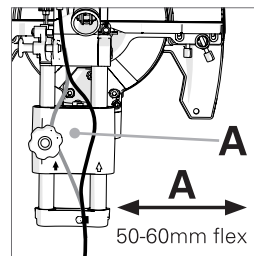

Fig. 14

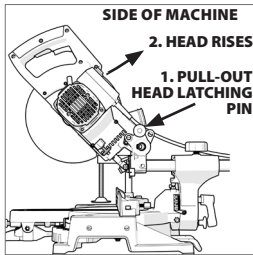

Fig. 15

UNLATCHING & RAISING THE CUTTING HEAD

Ensure the Cutting Head is in its upper position, by pulling out the Head Latching Pin whilst holding the cutting head handle (**1. Fig. 15**), allowing the Head to rise slowly to its upper position (**2. Fig. 15**). More instruction on this can be found in the 'Original Instruction Manual', in the section titled 'Unlatching & Raising The Cutting Head'.

FITTING THE BLADE

WARNING: Only carry out this operation with the machine disconnected from the mains supply.

WARNING: Only fit the blade after the assembly process and the Assembly Safety Checks are completed.

See Assembly Safety Checks list on page 16.

Note: It is recommended that the operator wears protective gloves when handling the blade during installation or when changing the machines blade.

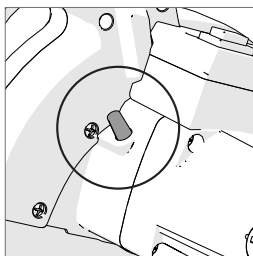

Fig. 16

WARNING: Only use genuine Evolution blades or those blades specifically recommended by Evolution Power Tools and which are designed for this machine. Ensure that the maximum speed of the blade is higher than the speed of the machine's motor.

Note: Blade Bore Reducing Inserts should only be used in accordance with the manufacturers instructions.

WARNING: The arbor screw has a LH thread. Turn clockwise to loosen. Turn counterclockwise to tighten.

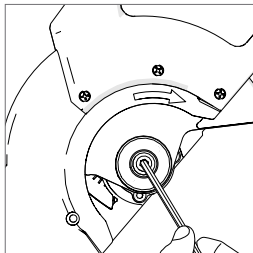

Fig. 17

Press & keep pressing the arbor lock button on the motor housing while turning the arbor screw using the supplied Hex Key until the button locates fully into the shaft and locks the shaft (**Fig. 16**) and continue to remove the arbor screw, washer and outer blade flange. (**Fig. 17**)

Release the arbor lock button.

- Ensure that the blade and blade flanges are clean and free from any contamination.
- The inner-blade flange should be left in place (except for North American models supplied with the silver dual-sided inner-flange), but if it is removed for cleaning it must be replaced the same way round as it was removed from the machine.

To insert the blade Press the Lower Blade Guard Release Trigger **(A)** rotate the lower blade guard **(B)** up into the upper blade guard and hold the lower blade guard in that position. **(Fig. 18)**

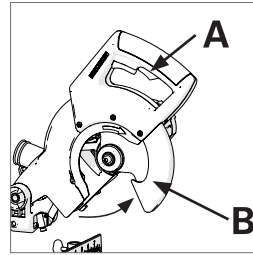

Fig. 18

Install the new blade onto the inner flange ensuring it is seated properly on the flange shoulder and then slowly release the lower blade guard back to its original closed position. Make sure the rotation arrow on the blade **(A)** matches the clockwise rotation arrow on the upper guard **(B)**. **(Fig. 19)**

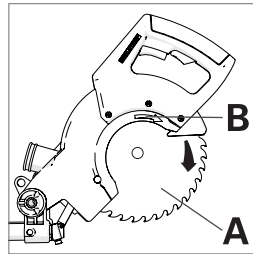

Fig. 19

Note: The blade teeth should always point downward at the front of the saw.

Install the outer flange (1) (flat face onto the machine), washer (2) and arbor screw (3). (Fig. 20)

Press & keep pressing the arbor lock button on the motor housing while tightening the arbor screw using the supplied Hex Key until the button locates fully into the shaft and locks the shaft. **(Fig. 16)**

Tighten the arbor screw using moderate force, but do not overtighten. Ensure the Hex Key is removed and the arbor lock button has released before operating. Ensure the blade guard is fully functional before using the machine.

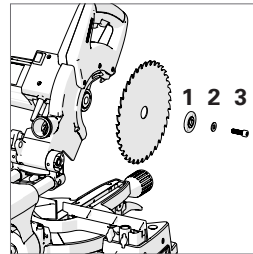

Fig. 20

REAR SUPPORT ARM

For extra stability in use, a rear support arm is incorporated into the base of the machine just below the Bevel Neck Pivot mechanism.

Deploy this arm by pulling it fully out from the base of the machine before moving onto the Final Safety Checks.

See Final Safety Checks on page 17

ASSEMBLY SAFETY CHECKS

Part	Condition	Yes
Slides	Inserted through the bevel neck and connected to the cutting head. Locating lugs successfully deployed.	
Slide Carriage Locking Screw	Inserted into threaded hole in the Bevel Neck. Anti-vibration spring fitted beneath the Locking Screw Hand Knob.	
Positive stop locking lever	Installed onto locking mechanism.	
Mitre locking handle	Installed onto locking screw.	
Power cable	Routed correctly and fastened to back slide bracket. 50-60mm max deflection at the midpoint.	

ALL THE YES BOXES MUST BE TICKED BEFORE THE MACHINE CAN BE USED.
ANY 'NO' = **DO NOT USE**. STOP, CHECK AND REASSEMBLE BEFORE PROCEEDING.



IMPORTANT: Only use the dust bag* when cutting wood.
Remove when cutting metallic materials.

*Can be purchased as an accessory.

FINAL SAFETY CHECKS

Part	Condition	Yes
Blade	Blade installed with the rotation arrows on the blade matching the rotation arrows on the upper blade guard. Outer blade flange and arbor screw and washer correctly fitted.	
Safety guards	Retractable lower blade guard fully operational. Cutting Head Locks in upper position with blade covered. The Cutting head can only be lowered when the blade guard release trigger is operated.	
Assembly	Repeat the Assembly Safety Checks.	
Operation	With the machine switched OFF and disconnected from the mains supply carry out the following: When all adjustments have been made, set the machine at each of the maximum settings. Lower the blade to its lowest position and rotate the blade by hand, (it is advisable to wear gloves whilst doing this), and ensure that the blade does not foul on any part of the machine, castings or guards.	
Power Supply	Supply matches specification found on machine rating plate. Plug matches power source outlet.	

ALL THE YES BOXES MUST BE TICKED BEFORE THE MACHINE CAN BE USED.
ANY 'NO' = **DO NOT USE**. STOP, CHECK AND REASSEMBLE BEFORE PROCEEDING.



**BEFORE CONNECTING TO THE MAINS POWER SUPPLY
REFER TO THE ORIGINAL INSTRUCTION MANUAL
INCLUDED WITH THIS PRODUCT FOR INSTRUCTIONS
ON HOW TO OPERATE THE SAW.**



eVOLUTION[®]

FRANÇAIS

Traduction des instructions d'origine

SOMMAIRE

Aperçu de la scie à onglet	21
Outils à prévoir	22
Démo filmée	23
Guide d'assemblage	24
Connaissance des pièces	25
Procédure d'assemblage	27
Insertion des glissières du chariot de guidage	28
Fixation de la tête de coupe	30
Acheminement du câble électrique	31
Déverrouillage et levage de la tête de coupe	32
Installation de la lame	32
Bras de soutien arrière	33
Contrôles de sécurité de l'assemblage	34
Derniers contrôles de sécurité	35

Sortez soigneusement toutes les pièces de l'emballage et vérifiez qu'elles sont toutes présentes et intactes.

PIÈCES FOURNIES
INSTRUCTIONS SOMMAIRES DE L'EMBALLAGE DE LA LAME
MANUEL D'INSTRUCTIONS (Assemblage)
MANUEL D'INSTRUCTIONS (Utilisation)
SOCLE ROTATIF ET COL DE BISEAU
TÊTE DE COUPE (avec fiche moulée)
GLISSIÈRES DU CHARIOT DE GUIDAGE (avec code couleur)
LAME
POIGNÉE DE VERROUILLAGE DE L'ONGLET
LEVIER DE VERROUILLAGE DE BUTÉE FIXE
SERRE-FLAN
CLÉ(S) HEXAGONALE(S) (assemblage et changement de lame)

ACCESSOIRES DÉPENDANT DU TERRITOIRE DE COMMERCIALISATION

(non fournis de série dans tous les marchés. Disponible comme accessoire facultatif, payant. Voir le Manuel d'utilisation pour l'explication plus détaillée des applications).

OBTURATEUR

(pour obturer l'orifice d'extraction pendant la coupe de pièces en acier)

TUBE ADAPTATEUR

(pour relier l'orifice d'extraction à un équipement d'extraction commercial).

CAPUCHON PROTECTEUR

(pour protéger le laser).

- Repérez les pièces et remarquez que plusieurs pièces principales sont repérables par un code couleur qui facilite l'assemblage de l'outil.

APERÇU DE LA SCIE À ONGLET

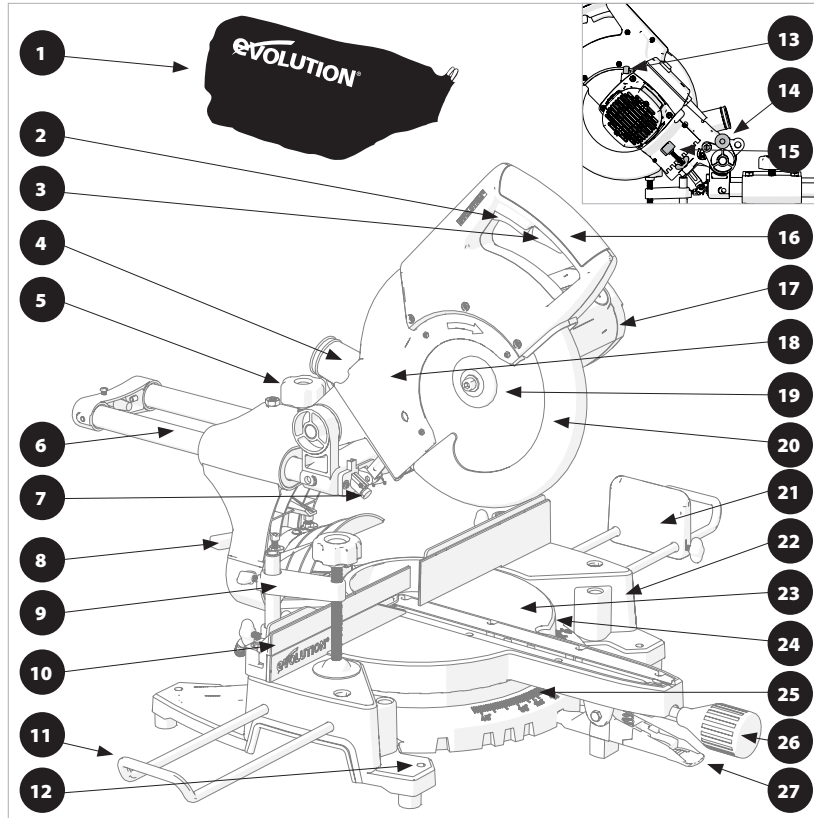

- 1. **Sac de récupération des poussières ***
- 2. Déclencheur marche/arrêt
- 3. Déclencheur de blocage du carter de lame (Modèles UE)/Bouton de déverrouillage (Modèle destiné au Canada)
- 4. Orifice d'extraction
- 5. Vis de blocage du chariot de guidage
- 6. Glissières du chariot de guidage
- 7. Guide laser
- 8. Levier de blocage de l'inclinaison

- 9. Serre-flan
- 10. Guide
- 11. **Support de pièce à découper ***
- 12. Trous de montage (x4)
- 13. Bouton de blocage de l'arbre
- 14. Goupille de blocage de la tête de coupe
- 15. Butée de profondeur
- 16. Poignée
- 17. Moteur
- 18. Carter de lame supérieur
- 19. Lame (à l'intérieur du carter de lame)

- 20. Carter de lame inférieur rétractable
- 21. **Butée de reprise ***
- 22. Socle
- 23. Dessus de table
- 24. Table rotative
- 25. Rapporteur d'onglet
- 26. Poignée de blocage de l'onglet
- 27. Levier de blocage de butée fixe

***Inclus dans les équipements de série des modèles RAGE3+, RAGE3-S+ et RAGE3-S300.**

OUTILS À PRÉVOIR POUR L'ASSEMBLAGE ET LES RÉGLAGES DE LA SCIE

FOURNI

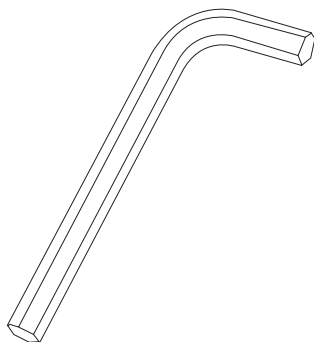

6mm Clé hexagonale
(pour changer la lame)

NON FOURNI

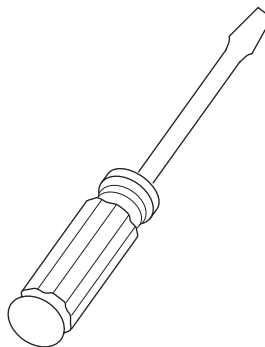

Tournevis
plat
(voir Fig. 9 Page 29)

**REGARDEZ INSTANTANÉMENT LA VIDÉO DE
L'ASSEMBLAGE SUR VOTRE SMARTPHONE**

N'oubliez pas d'en activer le mode HD.



CODE QR

**TÉLÉCHARGEZ UNE APPLI LECTEUR DE CODE QR
GRATUITE ET SCANNEZ LE CODE QR (CI-DESSUS).**

EVOLUTION[®]

**Vous pouvez aussi regarder la vidéo de l'assemblage en ligne,
à la rubrique « Evolution Support Videos » (Vidéos de support
technique Evolution) à l'adresse :**

www.evolutionpowertools.com/videos/setups/

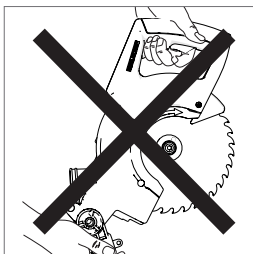

GUIDE D'ASSEMBLAGE

Instructions d'assemblage des scies à onglet.

Votre scie à onglet se compose de trois pièces principales à assembler.

LE PROCÉDÉ D'ASSEMBLAGE EST UN 'UN ENSEMBLE DE TEMPS'!

Une fois la machine correctement assemblée, elle ne doit plus être démontée. L'opérateur de la scie devra aussi installer la lame et d'autres petites pièces. Un contrôle de sécurité doit être effectué après l'assemblage de la machine et avant son utilisation.

La tête de coupe est livrée munie d'un câble électrique approuvé, terminé par une fiche adaptée aux exigences du pays d'utilisation.

Ne soyez jamais, quelles que soient les circonstances, tenté de brancher la tête de coupe dans une prise secteur pour l'utiliser comme une scie circulaire manuelle.

AVERTISSEMENT: Ne branchez pas cette machine à l'alimentation secteur avant d'avoir complètement procédé à son assemblage et de l'avoir soumise à un contrôle de sécurité complet.

Voir la liste des derniers contrôles de sécurité, page 35.



CONNAISSANCE DES PIÈCES

Les trois pièces principales à assembler sont :

- Le socle et le col de biseau (**Fig. 1a**).
- Les glissières du chariot de guidage (**Fig. 1b**).
- La tête de coupe bloquée à la fermeture. (**Fig. 1c**).

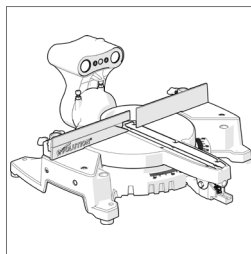

Fig. 1a

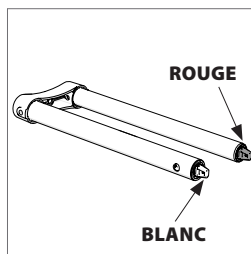

Fig. 1b

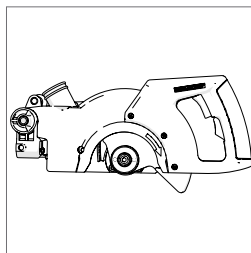

Fig. 1c

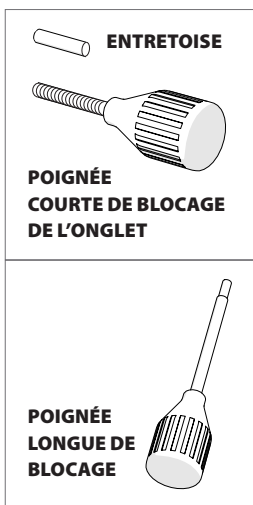

Fig. 2a

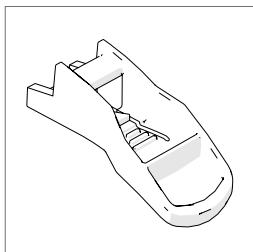

Fig. 2b

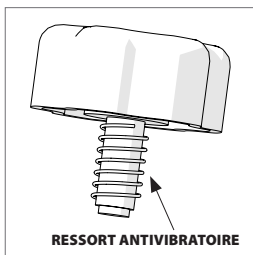

Fig. 2c

Les pièces suivantes sont à installer également :

- Poignée de blocage de l'onglet (**Fig. 2a**).
- Levier de blocage de butée fixe (**Fig. 2b**).
- Vis de blocage des glissières et ressort antivibratoire (**Fig. 2c**)
- Lame (**Fig. 2d**).

Remarque : selon la machine achetée, l'équipement est livré avec un des deux types de poignée de blocage de l'onglet. Seule la poignée courte de blocage de l'onglet oblige à recourir à l'entretoise.

(Fig. 2a) Insérez l'entretoise sur la poignée filetée de blocage de l'onglet avant de l'installer (machines à poignée courte de blocage de l'onglet uniquement).

AVERTISSEMENT : la lame doit être montée en dernier. Son montage ne doit intervenir qu'après le processus d'assemblage et les contrôles de sécurité de l'assemblage.

Voir la liste des contrôles de sécurité de l'assemblage de la page 34.

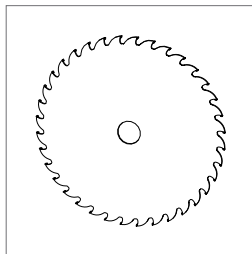

Fig. 2d

PROCÉDURE D'ASSEMBLAGE

Sélectionnez les glissières du chariot de guidage et le socle rotatif, ainsi que le col de biseau.

Installation de la poignée de blocage de l'onglet

La tige filetée de la poignée de blocage de l'onglet s'insère dans un « tunnel » ou se visse sur un bossage (selon le type de machine acheté) situé immédiatement au-dessus du levier de blocage de butée fixe.

- Insérez soigneusement la poignée de blocage de l'onglet, à fond, dans la rallonge de la table rotative.
- Faites tourner la poignée de blocage de l'onglet dans le sens horaire pour la faire prendre et la faire entrer dans le mécanisme de blocage (**Fig. 3a**).
- Vissez fermement la poignée de blocage de l'onglet, pour bloquer la table rotative.

Installation du levier de blocage de butée fixe

Le levier de blocage de butée fixe fait pression contre le mécanisme du levier situé immédiatement sous la poignée de blocage de l'onglet (**Fig 3b**).

Régler le col de biseau sur 0°

Le col de biseau livré déjà monté sur le socle rotatif est incliné à 45° vers la gauche. Avant d'insérer les glissières du chariot de guidage dans le col de biseau, vous devrez régler ce dernier à la verticale (0°).

- Desserrez la poignée de blocage de l'inclinaison (**Fig. 4**).
- Faites pivoter le col de biseau à la position verticale, pour le mettre contre la butée 0°.
- Resserrez la poignée de blocage de l'inclinaison.

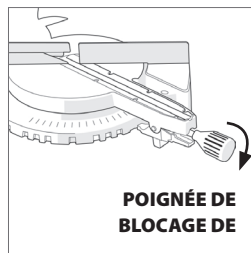

Fig. 3a

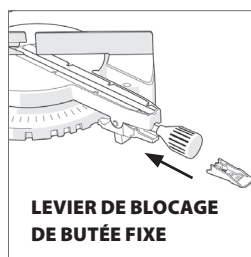
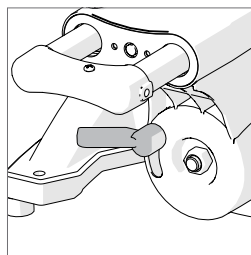

Fig. 3b



INSERTION DES GLISSIÈRES DU CHARIOT DE GUIDAGE

Insérez les deux bras des glissières du chariot de guidage dans les deux paliers linéaires du col de biseau. Regardez l'**ARRIÈRE** de la machine et placez les ergots rouge et blanc respectivement à gauche et à droite. (**Fig. 5**)

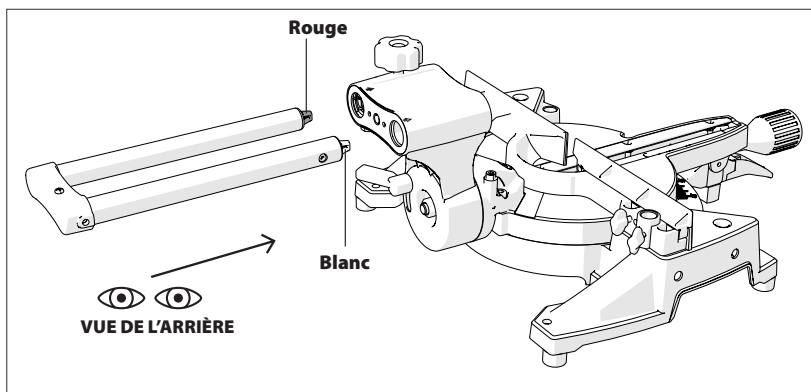

Fig. 5

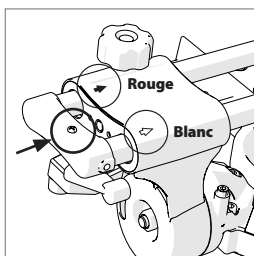

Fig. 6

Pour faciliter le bon assemblage des pièces, chaque bras du chariot de guidage est identifié par un code couleur, **rouge** correspondant au bras gauche (**vue de l'arrière de la machine**) et blanc au bras droit. Les paliers linéaires sont identifiés par le même code couleur.

AVERTISSEMENT : lisez les étapes associées aux **Figs 4, 5, 6 et 7 avant de procéder au montage.**

Pour garantir l'exactitude de l'assemblage, les deux (2) bras du chariot de guidage ne sont pas du même diamètre. Chaque bras est associé à son propre palier linéaire dans le col de biseau.

Veillez à ce que le chariot de guidage soit inséré dans le bon sens dans le col de biseau ; l'emplacement de fixation du serre-câble situé sur la patte de fixation arrière doit être tournée vers le haut. (**Fig. 6**)

- Faites coulisser environ la moitié de la longueur des bras du chariot de guidage à travers le col de biseau.
- Insérez la vis de blocage du chariot de guidage dans le filetage du col de biseau, sans oublier d'installer le ressort antivibratoire sous la molette.

- Bloquez les bras du chariot de guidage à l'aide de la vis de blocage du chariot de guidage. **(Fig. 7).**

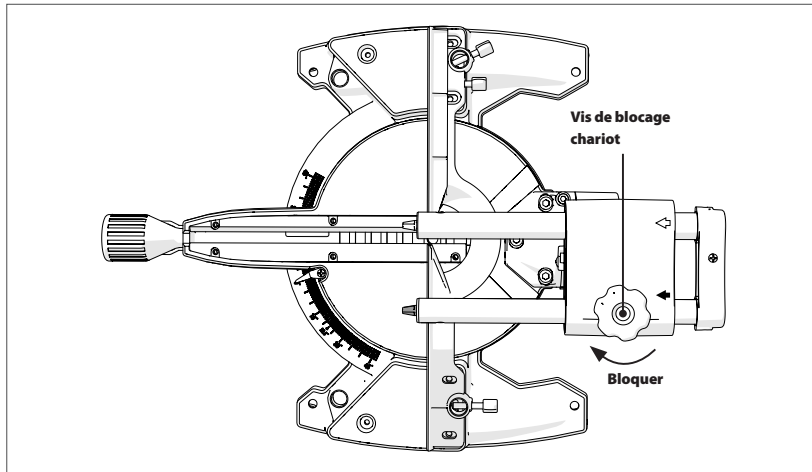

Remarque : Si pour une raison quelconque (dégât de transport, erreur de déballage, erreur de l'opérateur, etc.) les ergots de centrage ont été déclenchés **(Fig. 8)**, vous ne pourrez pas monter le chariot de guidage sur le col de biseau ou sur la tête de coupe avant de les avoir réinitialisés.

Pour réinitialiser les ergots de centrage :

- exercez une légère pression sur l'ergot de centrage déclenché.
- Poussez doucement le poussoir de déploiement de l'ergot de centrage vers l'avant à l'aide d'un tournevis plat (non fourni). **(Fig. 9)**

Fig. 7

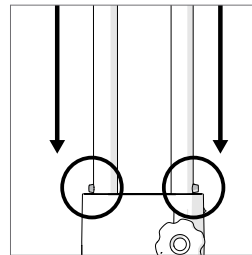

Fig. 8

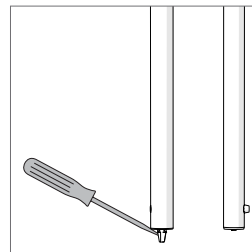

Fig. 9

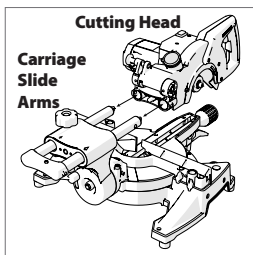

Fig. 10a

FIXATION DE LA TÊTE DE COUPE

AVERTISSEMENT : le câble électrique ne doit pas tomber à travers ou entre les deux bras du chariot de guidage. Les pièces mobiles de la machine risquent de coincer le câble et de l'endommager.

Alignez la tête de coupe sur les bras du chariot de guidage. Poussez fermement la tête sur les bras du chariot, jusqu'à ce que le déploiement des ergots de centrage produise un décli (**Fig. 10a et 10b**)

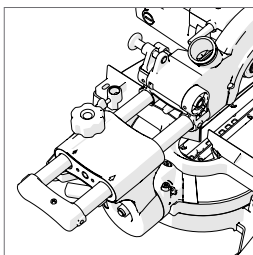

Fig. 10b

Vérifiez l'intégrité de l'installation.

Vus des côtés de la tête de coupe, les ergots de centrage verts déployés doivent être entièrement visibles. (**Fig. 11**)

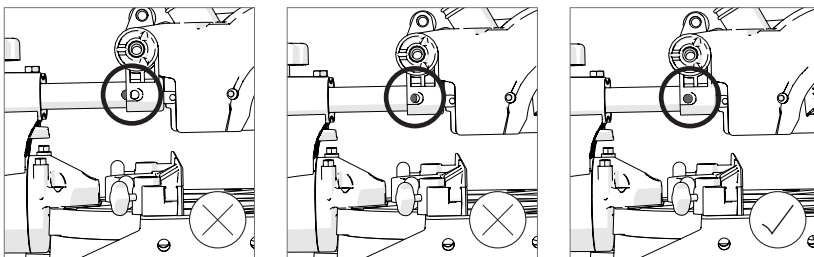

Fig. 11

ACHEMINEMENT DU CÂBLE ÉLECTRIQUE

AVERTISSEMENT : le câble électrique ne doit pas tomber à travers ou entre les deux bras du chariot de guidage. Les pièces mobiles de la machine risquent de coincer le câble et de l'endommager.

Veillez à ce que la tête de coupe soit dans la position bloquée à la fermeture : la goupille de blocage de la tête de coupe doit être entièrement insérée (**Fig. 12**).

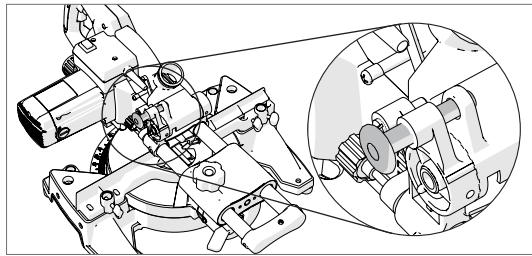

Fig. 12

Attachez le câble électrique à la patte de fixation arrière à l'aide de la vis, de la rondelle et du serre-câble (vous le trouverez sur le câble électrique) (**Fig. 13**).

Le câble électrique ne doit pas être étiré ou tendu entre la tête de coupe et le serre-câble arrière installé.

Prévoyez une plage de mouvement au milieu du câble de 50 à 60 mm. (**Fig. 14**) Le câble aura alors suffisamment de « mou » pour accommoder les mouvements vers le haut et vers le bas de la tête de coupe, tout en respectant les impératifs de cheminement correct et sûr.

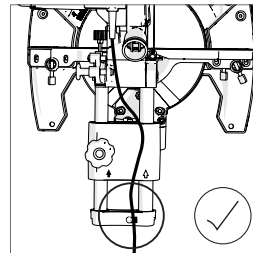

Fig. 13

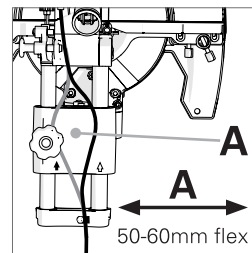

Fig. 14

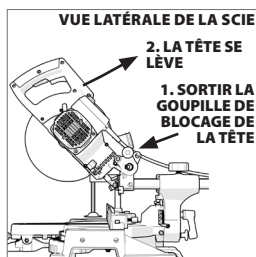

Fig. 15

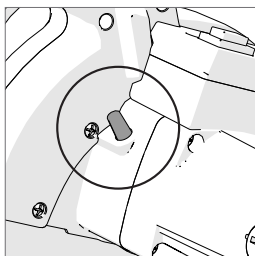

Fig. 16

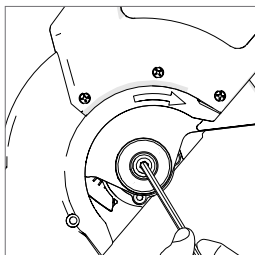

Fig. 17

DÉVERROUILLAGE ET LEVAGE DE LA TÊTE DE COUPE

Assurez-vous que la tête de coupe est en position levée, en sortant la goupille de blocage de la tête de coupe tout en tenant la poignée (1. Fig. 15), pour que la tête adopte lentement sa position levée (2. Fig. 15). La rubrique intitulée « Déverrouillage et levage de la tête de coupe » du Manuel d'instructions d'origine contient de plus amples détails à ce sujet.

INSTALLATION DE LA LAME

AVERTISSEMENT : ne procédez à cette opération qu'après avoir débranché la machine de l'alimentation secteur.

AVERTISSEMENT : n'installez la lame qu'après avoir procédé à l'assemblage de la machine et exécuté les contrôles de sécurité de l'assemblage.

Voir la liste des contrôles de sécurité de l'assemblage de la page 34.

Remarque : le port de gants de protection est recommandé pour l'opérateur qui doit installer ou remplacer les lames des machines.

AVERTISSEMENT : n'utilisez que des lames d'origine Evolution, ou des lames spécifiquement recommandées par Evolution Power Tools et conçues pour cette machine. Veillez à ce que la vitesse maximale de la lame soit supérieure à la vitesse du moteur de la scie.

Remarque : les réducteurs d'alésage de lame ne doivent être utilisés que conformément aux instructions des fabricants.

AVERTISSEMENT : la vis de l'arbre est filetée vers la gauche. Faites-la tourner dans le sens horaire pour la dévisser. Faites-la tourner dans le sens anti-horaire pour la visser.

Appuyez sur le bouton de blocage de l'arbre du carter moteur sans le relâcher, tout en faisant tourner la vis de l'arbre à l'aide de la clé hexagonale fournie avec la scie, jusqu'à ce que le bouton s'insère complètement dans l'arbre et le bloque (Fig. 16) ; continuez à retirer la vis de l'arbre, la rondelle et la bride externe de la lame. (Fig. 17).

Relâchez le bouton de blocage de l'arbre.

- Veillez à ce que la lame et les brides de lame soient propres et exemptes de contaminants.
- Ne déplacez pas la bride de lame interne (sauf sur les modèles nord-américains livrés avec une bride interne argentée à deux côtés). Si toutefois vous la retirez pour la nettoyer, n'oubliez pas de la remettre dans le sens où vous l'avez trouvée sur la machine.

Pour insérer la lame, appuyez sur le déclencheur de blocage du carter de lame inférieur (A), faites pivoter le carter de lame inférieur (B) vers le haut dans le carter de lame supérieur et maintenez le carter de lame inférieur dans cette position. (Fig. 18)

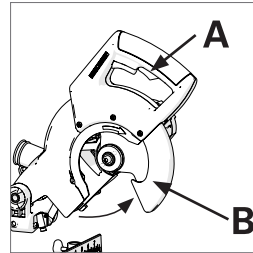

Fig. 18

Installez la nouvelle lame sur la bride interne, en veillant à bien la caler sur l'épaulement de la bride, puis relâchez lentement le carter de lame inférieur pour lui faire prendre sa position fermée d'origine. Veillez à ce que le sens d'orientation de la flèche de rotation de la lame (A) corresponde à celui de la flèche de rotation horaire du carter supérieur (B). (Fig. 19)

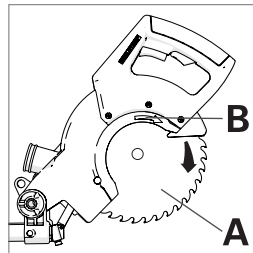

Fig. 19

Remarque : les dents de la lame doivent toujours être orientées vers le bas, à l'avant de la scie.

Installez la bride extérieure (1) (face plate contre la machine), la rondelle (2) et la vis de l'arbre (3). (Fig. 20)

Appuyez sur le bouton de blocage de l'arbre du carter moteur sans le relâcher, tout en serrant la vis de l'arbre à l'aide de la clé hexagonale fournie avec la scie, jusqu'à ce que le bouton s'insère complètement dans l'arbre et le bloque (Fig. 16).

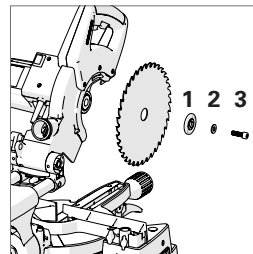

Fig. 20

Serrez la vis de l'arbre en ne forçant que modérément, sans serrer excessivement. N'oubliez pas de retirer la clé hexagonale et de vérifier que le bouton de blocage de l'arbre ait bien été relâché avant d'utiliser la scie. Vérifiez que le carter de lame fonctionne parfaitement avant d'utiliser la scie.

BRAS DE SOUTIEN ARRIÈRE

Pour augmenter la stabilité de la scie en service, nous avons doté le socle de la machine d'un bras de soutien arrière situé juste sous le mécanisme de pivotement du col de biseau.

Déployez le bras en le sortant à fond du socle de la machine, avant de passer aux derniers contrôles de sécurité.

Voir les derniers contrôles de sécurité, page 35.

CONTRÔLES DE SÉCURITÉ DE L'ASSEMBLAGE

Pièce	État	Oui
Glissières	Insérées à travers le col de biseau et reliées à la tête de coupe. Ergots de centrage correctement déployés.	
Vis de blocage du chariot de guidage	Insérée dans le trou fileté du col de biseau. Ressort antivibratoire monté sous la molette de blocage.	
Levier de blocage de butée fixe	Installé sur le mécanisme de blocage.	
Poignée de blocage de l'onglet	Installé sur la vis de blocage.	
Câble électrique	Acheminé correctement et attaché à la patte de fixation arrière du chariot de guidage. Plage de mouvement maxi. 50 à 60 mm au milieu.	

LA MACHINE NE DOIT PAS ÊTRE MISE EN SERVICE TANT QUE TOUTES LES CASES « OUI » N'ONT PAS ÉTÉ COCHÉES.

EN CAS DE RÉPONSE « NON » = **NE PAS UTILISER**. ARRÊTEZ, VÉRIFIEZ ET REFAITES L'ASSEMBLAGE AVANT D'ALLER PLUS LOIN.



IMPORTANT: n'utilisez le sac de récupération des poussières* que pour la coupe du bois. Retirez le sac de récupération des poussières pour la coupe de matériaux métalliques.

* Disponible à la vente comme accessoire.

DERNIERS CONTRÔLES DE SÉCURITÉ

Pièce	État	Oui
Lame	Lame installée ; le sens d'orientation de la flèche de rotation de la lame correspond à celui de la flèche de rotation du carter de lame supérieur. La bride de lame extérieure, la vis et la rondelle de l'arbre sont correctement installées.	
Carter de sécurité	Le carter de lame inférieur rétractable fonctionne parfaitement et sans entrave. La tête de coupe se bloque dans la position haute lorsque la lame est recouverte. La tête de coupe ne peut être baissée que lorsque le déclencheur du carter de lame est actionné.	
Assemblage	Répétez les contrôles de sécurité de l'assemblage.	
Operation	Après avoir vérifié que la machine était éteinte (OFF) et débranchée de l'alimentation secteur, procédez aux contrôles suivants : après avoir procédé à tous les réglages, réglez la machine aux réglages maximum l'un après l'autre. Baissez la lame à fond et faites-la tourner à la main (nous vous recommandons de porter des gants) ; vérifiez que la lame ne touche à aucune partie de la machine, des moulages ou des carters.	
Power Supply	L'alimentation est conforme aux spécifications précisées sur la plaque signalétique de la scie. La fiche correspond à la prise de l'alimentation secteur.	

LA MACHINE NE DOIT PAS ÊTRE MISE EN SERVICE TANT QUE TOUTES LES CASES « OUI » N'ONT PAS ÉTÉ COCHÉES.

EN CAS DE RÉPONSE « NON » = **NE PAS UTILISER**. ARRÊTEZ, VÉRIFIEZ ET REFAITES L'ASSEMBLAGE AVANT D'ALLER PLUS LOIN.



AVANT DE BRANCHER LA SCIE À L'ALIMENTATION SECTEUR, CONSULTEZ LE MANUEL D'INSTRUCTIONS D'ORIGINE FOURNI AVEC CE PRODUIT ; IL VOUS EXPLIQUE COMMENT UTILISER LA SCIE.

The logo features a stylized grey swoosh above the word 'EVOLUTION'. The 'e' is lowercase and the rest of the letters are uppercase. A registered trademark symbol (®) is located at the top right of the word.

eEVOLUTION®

ESPAÑOL

La traducción de la original

ÍNDICE

Vista general de la sierra ingletadora	39
Herramientas necesarias para montaje y ajustes	40
Vea el vídeo de montaje	41
Guía de montaje	42
Componentes de la herramienta	43
Procedimiento de montaje	45
Inserción de las guías de deslizamiento	46
Instalación del cabezal de corte	48
Colocación del cable de alimentación	49
Desbloqueo y elevación del cabezal de corte	50
Instalación del disco	50
Brazo soporte trasero	51
Comprobaciones de seguridad de montaje	52
Comprobaciones finales de seguridad	53

Extraiga cuidadosamente todos los componentes del embalaje y compruebe que estén en buen estado y completos.

ELEMENTOS SUMINISTRADOS
INSTRUCCIONES RESUMIDAS DEL EMBALAJE DEL DISCO
MANUAL DE INSTRUCCIONES (Montaje)
MANUAL DE INSTRUCCIONES (Funcionamiento)
BASE GIRATORIA y CUELLO CABEZAL DE CORTE
CABEZAL DE CORTE (con enchufe moldeado)
GUÍAS DE DESLIZAMIENTO (codificadas por colores)
DISCO
POMO DE INGLETE
BLOQUEO DE PALANCA
LA ABRAZADERA DE SUJECCIÓN
LLAVES HEXAGONALE(S) (montaje y cambio de disco)

ACCESORIOS PARA MERCADOS ESPECÍFICOS

(No suministrados como estándar en todos los mercados. Pueden adquirirse como accesorios opcionales. Consulte el manual de instrucciones de funcionamiento para conocer todos los detalles de aplicación.

TAPÓN CIEGO

(Para obturar la boca de aspiración cuando se corta acero)

TUBO ADAPTADOR

(Para acoplar a la boca de aspiración un equipo de aspiración del comercio)

TAPA DE LENTE LÁSER

(Para proteger el láser)

- Identifique las piezas y tenga en cuenta que algunas de las piezas principales están codificadas por colores para facilitar su montaje.

VISTA GENERAL DE LA SIERRA INGLETADORA

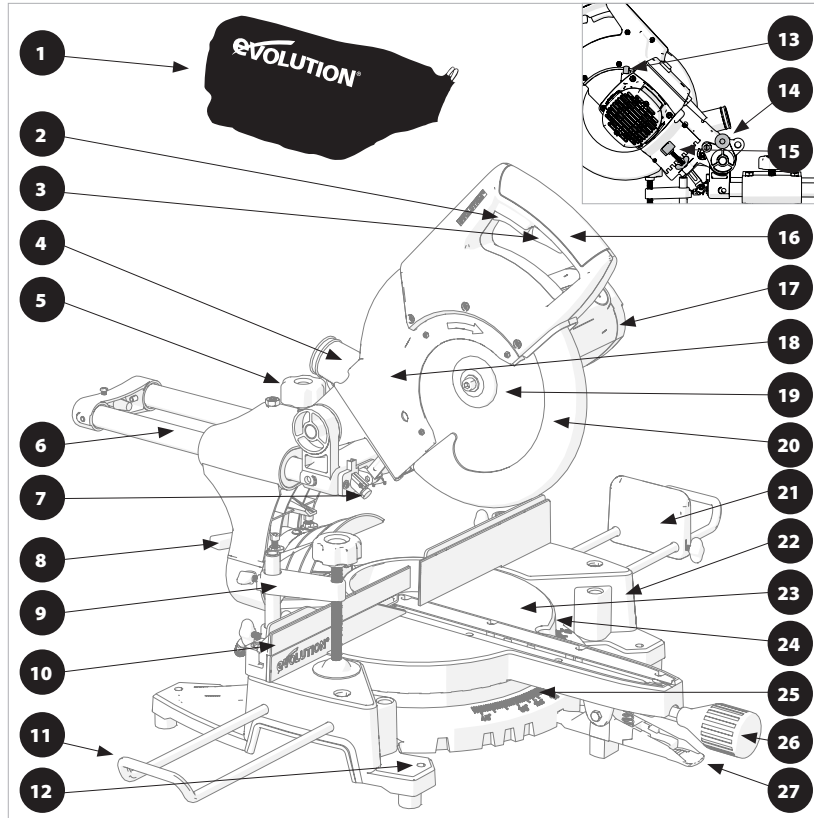

1. Bolsa de polvo *

- 2. Interruptor de gatillo ON/OFF (Encendido/Apagado)
- 3. Gatillo de desbloqueo del protector de disco (modelos europeos)/ botón de desbloqueo (modelo canadiense)
- 4. Boca de aspiración
- 5. Tornillo de bloqueo del carro deslizante
- 6. Guías de deslizamiento
- 7. Guía láser
- 8. Palanca de bloqueo bisel
- 9. Prensor
- 10. Guía deslizante

11. Soporte de pieza *

- 12. Orificio de montaje (x 4)
- 13. Botón de bloqueo de eje
- 14. Seguro del cabezal
- 15. Indicador de profundidad
- 16. Empuñadura
- 17. Motor
- 18. Protector superior de disco
- 19. Disco (alojado dentro del protector de disco)
- 20. Protector retráctil inferior de disco

21. Tope de repetición *

- 22. Base
- 23. Superficie mesa
- 24. Mesa giratoria
- 25. Escala de ángulos de inglete
- 26. Pomo de bloqueo de inglete
- 27. Palanca de ajustes prefijados

***Suministrado en el equipo original con la RAGE3+, RAGE3-S+ y RAGE3-S300.**

HERRAMIENTAS NECESARIAS PARA MONTAJE Y AJUSTES

SUMINISTRADO

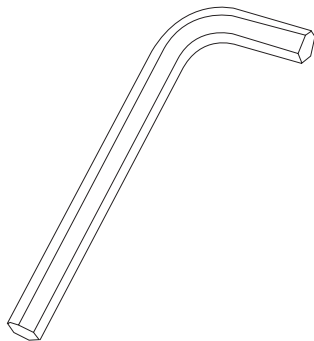

Llave hexagonal 6mm
(Destornillador (cambio de disco))

NO SUMINISTRADO

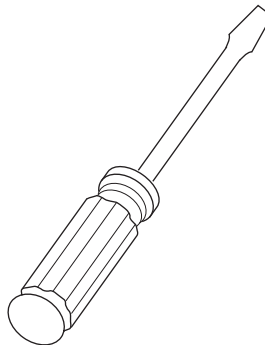

de punta plana
(Consulte la Fig. 9, pág. 47)

VEA AL INSTANTE EL VÍDEO DE MONTAJE EN SU SMARTPHONE

Compruebe que el ajuste para reproducción en alta definición está activo.



CÓDIGO QR

DESCARGUE LA APLICACIÓN GRATUITA DE LECTURA DE CÓDIGOS QR Y ESCANEE EL CÓDIGO QR QUE FIGURA ARRIBA.

EVOLUTION[®]

También puede ver el vídeo de montaje a través de Internet accediendo a la sección “Vídeos de ayuda de Evolution” en:

www.evolutionpowertools.com/videos/setups/

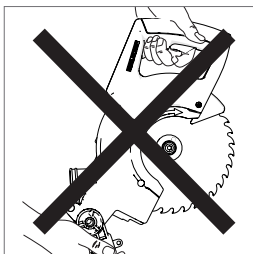

GUÍA DE MONTAJE

Instrucciones de montaje de la ingletadora.

Su ingletadora consta de 3 piezas principales que requieren montaje.

**EL PROCESO DE MONTAJE ES UNA
"UN TIEMPO DE MONTAJE" !**

Absténgase de volver a desmontar la herramienta una vez finalizado satisfactoriamente el montaje. El disco y algunas otras piezas más pequeñas deben ser instalados también por el usuario. Realice una comprobación de seguridad después de terminar el montaje y antes de utilizar la herramienta.

El cabezal de corte se suministra con un cable y un enchufe autorizados para el país de utilización.

No conectar bajo ninguna circunstancia el cabezal de corte a la alimentación eléctrica ni intentar utilizarlo como sierra circular portátil.

ADVERTENCIA: No conecte la herramienta a la alimentación de red hasta que haya finalizado el montaje y realizado una comprobación de seguridad completa.

Consulte la lista de comprobaciones finales de seguridad de la página 53.



COMPONENTES DE LA HERRAMIENTA

La herramienta consta de 3 piezas principales que deben montarse:

- La base y el cuello de bisel. **(Fig. 1a)**
- Las guías de deslizamiento. **(Fig. 1b)**
- El cabezal de corte en posición de bloqueo inferior. **(Fig. 1c)**

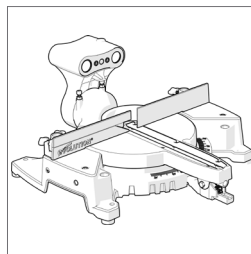

Fig. 1a

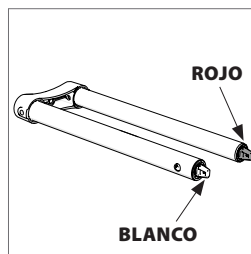

Fig. 1b

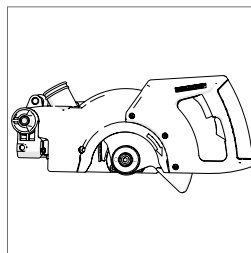

Fig. 1c



También deben montarse los siguientes componentes:

- El pomo de bloqueo de inglete. **(Fig. 2a)**
- La palanca de ajustes prefijados. **(Fig. 2b)**
- El tornillo de bloqueo del carro deslizante y el muelle antivibración. **(Fig. 2c)**
- El disco. **(Fig. 2d)**

Nota: Se suministra únicamente uno de los dos tipos de pomo de bloqueo de inglete (según el modelo de herramienta adquirida). Solo el pomo

(Fig. 2a) Coloque el espaciador en el pomo de bloqueo de inglete roscado antes de proceder a la instalación. (Solo necesario en herramientas con pomo corto de bloqueo de inglete).

ADVERTENCIA: El disco es el último de los componentes que debe montarse. Su instalación se efectuará una vez finalizado el proceso de montaje y superadas las comprobaciones de seguridad de montaje.

Fig. 2a

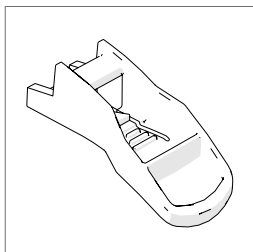

Fig. 2b

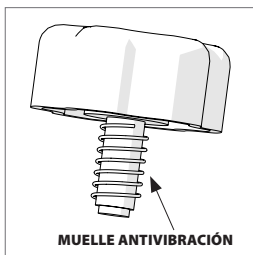

Fig. 2c

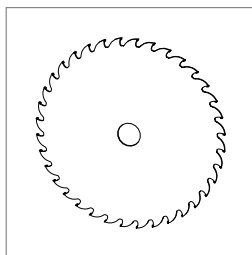

Fig. 2d

Consulte la lista de comprobaciones de seguridad de montaje de la página 52.

PROCEDIMIENTO DE MONTAJE

Seleccione las guías de deslizamiento, la base giratoria y el cuello de bisel.

Instalación del pomo de bloqueo de inglete

El vástago roscado del pomo de bloqueo de inglete se coloca deslizándolo dentro de la abertura provista al efecto o atornillándolo a un refuerzo (según el modelo de herramienta adquirida) situado justo encima de la palanca de ajustes prefijados.

- Introduzca cuidadosamente y en toda su longitud el pomo de bloqueo de inglete en la extensión de la mesa giratoria.
- Gire el pomo de bloqueo de inglete en sentido horario e introdúzcalo en el mecanismo de bloqueo. **(Fig. 3a)**
- Apriete firmemente el pomo de bloqueo de inglete para enclavar la mesa giratoria en su posición.

Instalación de la palanca de ajustes prefijados

La palanca de ajustes prefijados se coloca empujándola sobre su mecanismo, situado justo debajo del pomo de bloqueo de inglete. **(Fig 3b)**

Ajuste del cuello de bisel a 0°

El cuello de bisel se suministra montado a la base giratoria y con una inclinación a la izquierda de 45°. Ajuste el cuello de bisel a su posición vertical (0°) antes de insertar en el mismo las guías de deslizamiento. Afloje la palanca de bloqueo de bisel.

- **(Fig. 4)** Gire el cuello de bisel hasta la posición vertical de manera que quede contra el tope de 0°.
- Apriete la palanca de bloqueo de bisel.

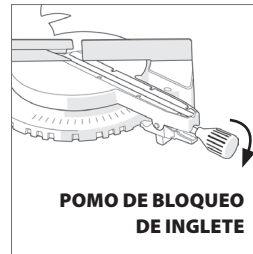

Fig. 3a



Fig. 3b

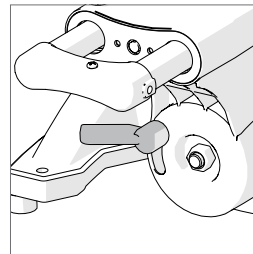

Fig. 4

INSERCIÓN DE LAS GUÍAS DE DESLIZAMIENTO

Las dos barras que constituyen las guías de deslizamiento han de introducirse en los dos rodamientos lineales del cuello de bisel. Si se mira desde la **PORTE TRASERA** de la herramienta, la punta de color rojo debe estar situada a la izquierda y la punta de color blanco a la (Fig. 5)

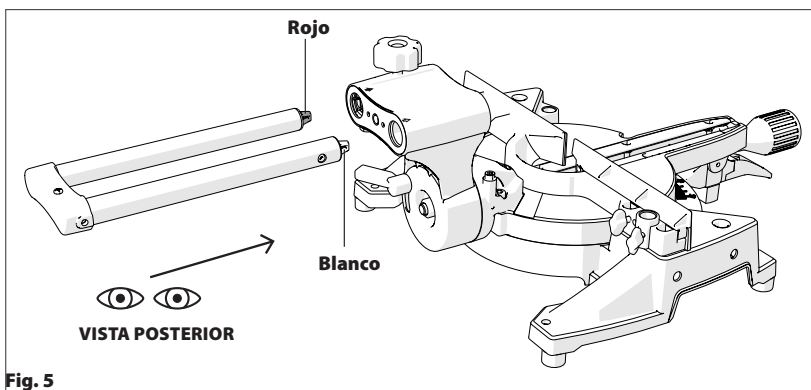

Fig. 5

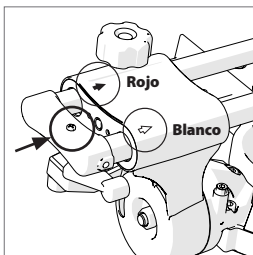

Fig. 6

Para facilitar un correcto montaje, tenga presente que las guías de deslizamiento están codificadas por colores: rojo para la guía izquierda (si se mira desde la parte trasera de la herramienta) y blanco para la guía derecha. Los rodamientos lineales también están codificados por colores.

ADVERTENCIA: Lea los pasos asociados a las figuras 4, 5, 6 y 7 antes de realizar la operación.

Las dos (2) guías tienen diámetros diferentes para garantizar una total precisión de montaje. Cada guía dispone de su propio rodamiento lineal en el cuello de bisel.

Cerciórese de insertar correctamente las guías de deslizamiento en el cuello de bisel de manera que el elemento de fijación del sujetacable situado en el soporte de apoyo trasero apunte hacia arriba. (Fig. 6)

- Introduzca las guías de deslizamiento aproximadamente hasta la mitad de su longitud deslizándolas en el cuello de bisel.
- Inserte el tornillo de bloqueo del carro deslizante en el orificio roscado del cuello de bisel, cerciorándose de que el muelle antivibración esté colocado debajo del pomo.

- Bloquee las guías de deslizamiento en su posición con el tornillo de bloqueo del carro deslizante. **(Fig. 7)**

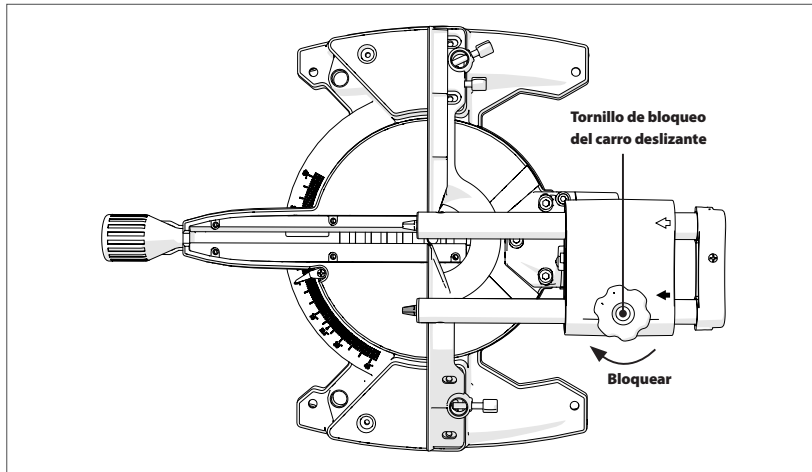

Nota: Si por el motivo que fuera (daños durante el transporte, errores al desembalar, fallo del usuario, etc.) se sueltan los topes posicionadores (Fig. 8) las guías deslizantes no podrán instalarse en el cuello de bisel o en el cabezal de corte hasta que vuelvan a colocarse correctamente los topes.

Cómo volver a colocar los topes posicionadores:

- Empuje suavemente hacia abajo el tope posicionador suelto.
- Saque ligeramente el émbolo de extensión del tope posicionador con un destornillador de punta plana (no se suministra). **(Fig. 9)**

Fig. 7

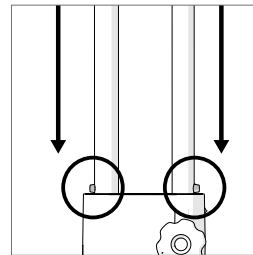

Fig. 8

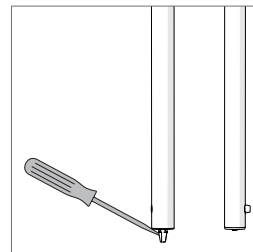

Fig. 9

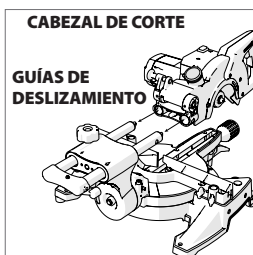

Fig. 10a

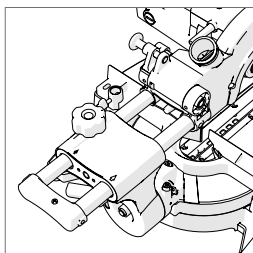

Fig. 10b

INSTALACIÓN DEL CABEZAL DE CORTE

ADVERTENCIA: Evite que el cable de alimentación caiga entre las dos guías de deslizamiento o junto a las mismas. El cable puede dañarse si se queda atrapado por cualquiera de las piezas móviles de la herramienta.

Proceda a alinear el cabezal de corte con las dos guías deslizantes.

Empuje firmemente el cabezal hacia las guías de deslizamiento hasta que perciba el "clic" de los topes posicionadores al extenderse. **(Fig. 10a & 10b)**

Compruebe la integridad de la instalación.

Los topes posicionadores de color verde extendidos deben ser totalmente visibles al observarlos desde los laterales del cabezal de corte. **(Fig. 11)**

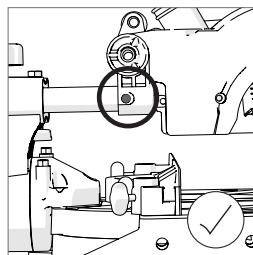
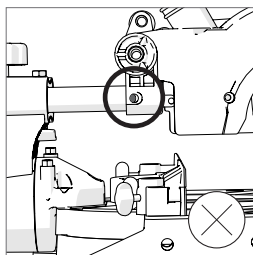
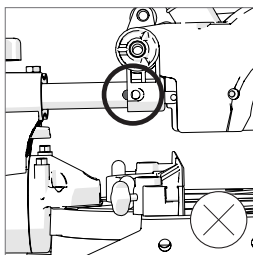

Fig. 11

COLOCACIÓN DEL CABLE DE ALIMENTACIÓN

ADVERTENCIA: Evite que el cable de alimentación caiga entre las dos guías de deslizamiento o junto a las mismas. El cable puede dañarse si se queda atrapado por cualquiera de las piezas móviles de la herramienta.

Asegúrese de que el cabezal de corte se encuentra en su posición de enclavamiento inferior con el seguro totalmente introducido en su receptáculo.

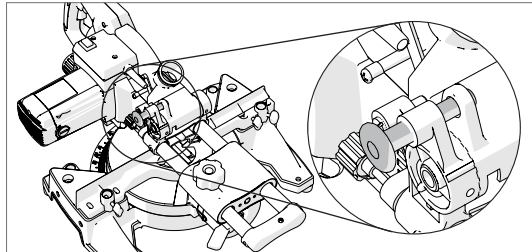

Fig. 12

Fije el cable de alimentación al soporte de apoyo trasero sirviéndose del tornillo, la arandela y el sujetacable (localizado en el cable de alimentación). **(Fig. 13)**

El cable de alimentación no debe quedar estirado o tenso entre el cabezal de corte y el sujetacable trasero.

El cable debe tener una holgura en su punto medio de 50-60 mm. **(Fig. 14)** Esto permite un "aflojamiento" suficiente del cable para subir y bajar el cabezal de corte sin que se vea afectada su correcta y segura colocación.

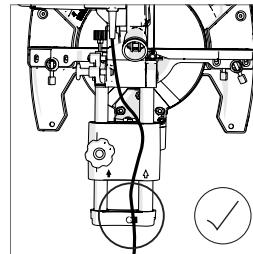

Fig. 13

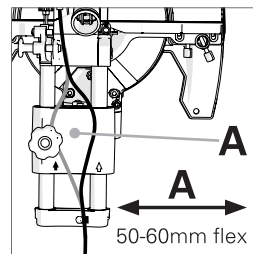

Fig. 14

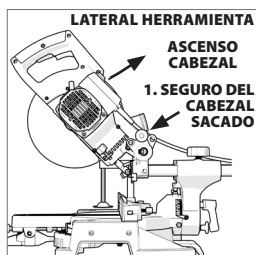

Fig. 15

DESBLOQUEO Y ELEVACIÓN DEL CABEZAL DE CORTE

Asegúrese de que el cabezal de corte está situado en su posición superior; saque el seguro del cabezal mientras sujeta la empuñadura (**1. Fig. 15**), permitiendo que el cabezal ascienda lentamente a su posición superior (**2. Fig. 15**). En la sección "Desbloqueo y elevación del cabezal de corte" del Manual original de instrucciones encontrará más información al respecto.

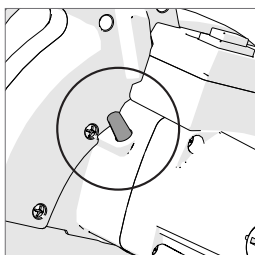

Fig. 16

INSTALACIÓN DEL DISCO

ADVERTENCIA: Esta operación debe realizarse con la herramienta desconectada de la alimentación de red.

ADVERTENCIA: El disco debe instalarse una vez finalizado el proceso de montaje y completadas las comprobaciones de seguridad de montaje.

Consulte la lista de comprobaciones de seguridad de montaje de la página 52.

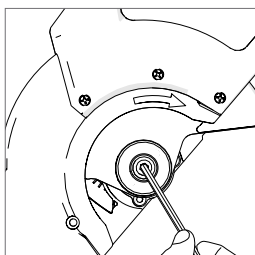

Fig. 17

Nota: Se recomienda que el operario lleve guantes de protección al manipular el disco durante las labores de instalación o sustitución.

ADVERTENCIA: Utilice únicamente discos originales Evolution o los discos especialmente recomendados por Evolution Power Tools y diseñados para esta herramienta. Asegúrese de que la velocidad máxima del disco es mayor que la velocidad del motor.

Nota: Los adaptadores reductores del diámetro del eje del disco se utilizarán respetando siempre las instrucciones facilitadas por el fabricante.

ADVERTENCIA: El tornillo del eje tiene rosca a la izquierda. Gire en sentido horario para aflojarlo. Gire en sentido antihorario para apretarlo.

Pulse y mantenga pulsado el botón de bloqueo del eje situado en la carcasa del motor mientras gira el tornillo del eje con la llave hexagonal provista al efecto hasta que el botón esté totalmente dentro del eje y lo bloquee (**Fig. 16**) y, a continuación, extraiga el tornillo del eje, la arandela y la brida exterior del disco. (**Fig. 17**)

Suelte el botón de bloqueo del eje.

- Asegúrese de que el disco y las bridas están limpios y libres de cualquier contaminación.
- La brida interior del disco debe dejarse en su lugar (salvo en modelos para Norteamérica suministrados con brida interior doble de color plata); si se retira con fines de limpieza, deberá volver a colocarse en el mismo sentido en el que se ha extraído de la herramienta.

Para introducir el disco, pulse el gatillo de desbloqueo del protector inferior (A) gire el protector inferior (B) hacia arriba hasta introducirlo en el protector superior del disco y mantenga el protector inferior en esa posición.

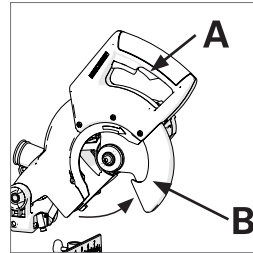

Fig. 18

Monte el nuevo disco en la brida interior asegurándose de que quede correctamente colocado en el borde de la brida y, a continuación, coloque lentamente el protector inferior del disco en su posición original de cierre. Asegúrese de que la flecha indicadora de sentido de giro del disco (A) coincide con la flecha que indica el giro en sentido horario en el protector superior (B). (Fig. 19)

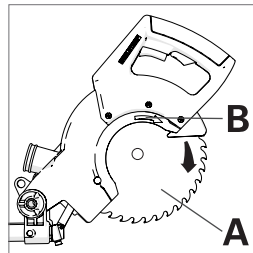

Fig. 19

Nota: Los dientes del disco deben apuntar siempre hacia abajo en la parte delantera de la sierra.

Instale la brida exterior (1) (superficie plana sobre la herramienta), la arandela (2) y el tornillo del eje (3). (Fig. 20)

Pulse y mantenga pulsado el botón de bloqueo del eje situado en la carcasa del motor mientras aprieta el tornillo del eje con la llave hexagonal provista al efecto hasta que el botón esté totalmente dentro del eje y lo bloquee. (Fig. 16)

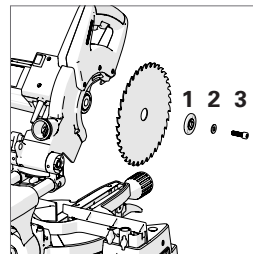

Fig. 20

Apriete el tornillo del eje ejerciendo una fuerza moderada (no apriete excesivamente). Asegúrese de retirar la llave hexagonal y de soltar el botón de bloqueo del eje antes de utilizar la herramienta. Asegúrese de que el protector del disco está totalmente operativo antes de utilizar la herramienta.

BRAZO SOPORTE TRASERO

Para dotar a la herramienta de estabilidad adicional, la base incorpora un brazo soporte trasero justo debajo del mecanismo giratorio del cuello de bisel.

Extienda el brazo extrayéndolo totalmente de la base de la herramienta antes de realizar las comprobaciones finales de seguridad.

Consulte las comprobaciones finales de seguridad de la página 53

ASSEMBLY SAFETY CHECKS

Pieza	Condición	Sí
Guías de deslizamiento	Insertadas a través del cuello de bisel y conectadas al cabezal de corte. Topes posicionadores correctamente extendidos.	
Tornillo de bloqueo del carro deslizante	Insertado en el orificio roscado del cuello de bisel. Muelle antivibración colocado debajo del pomo del tornillo de bloqueo.	
Palanca de ajustes prefijados	Montada en el mecanismo de bloqueo.	
Pomo de bloqueo de inglete	Montado en el tornillo de bloqueo.	
Cable de red	Tendido correctamente y fijado al soporte de apoyo trasero. Holgura máx. 50-60 mm en el punto medio.	

TODAS LAS FILAS DE LA COLUMNA DEBEN ESTAR MARCADAS POSITIVAMENTE ANTES DE PODER UTILIZAR LA HERRAMIENTA. EN CASO CONTRARIO = **NO UTILIZAR LA HERRAMIENTA**. INTERRUMPA CUALQUIER ACTIVIDAD, COMPRUEBE Y VUELVA A REALIZAR EL MONTAJE ANTES DE CONTINUAR.



IMPORTANTE: UTILICE ÚNICAMENTE LA BOLSA DE POLVO* CUANDO CORTE MADERA. SÁQUELA CUANDO CORTE MATERIALES METÁLICOS.

*Puede adquirirse como accesorio.

FINAL SAFETY CHECKS

Pieza	Condición	Sí
Disco	Disco montado con la flecha indicadora de sentido de giro coincidente con la flecha que indica el giro en el protector superior. Brida exterior del disco, tornillo del eje y arandela correctamente montados.	
Protecciones de seguridad	Protector retráctil inferior del disco totalmente operativo. Cabezal de corte bloqueado en posición superior con disco cubierto. El cabezal de corte solo puede bajarse si se acciona el gatillo de desbloqueo del protector del disco.	
Montaje	Repita las comprobaciones de seguridad de montaje.	
Funcionamiento	Realice las siguientes actuaciones con la herramienta apagada y desconectada de la alimentación de red: una vez finalizados todos los ajustes, configure la máquina a cada uno de sus valores máximos. Baje el disco a su posición inferior y gírelo manualmente (se recomendable utilizar guantes para ejecutar esta operación), asegurándose de que no quede obstruido en ningún componente de la herramienta, pieza fundida o protector.	
Alimentación	La alimentación coincide con lo indicado en la placa de características de la herramienta. El enchufe coincide con la toma de corriente.	

TODAS LAS FILAS DE LA COLUMNA DEBEN ESTAR MARCADAS POSITIVAMENTE ANTES DE PODER UTILIZAR LA HERRAMIENTA. EN CASO CONTRARIO = **NO UTILIZAR LA HERRAMIENTA**. INTERRUPTA CUALQUIER ACTIVIDAD, COMPRUEBE Y VUELVA A REALIZAR EL MONTAJE ANTES DE CONTINUAR.



BEFORE CONNECTING TO THE MAINS POWER SUPPLY REFER TO THE ORIGINAL INSTRUCTION MANUAL INCLUDED WITH THIS PRODUCT FOR INSTRUCTIONS ON HOW TO OPERATE THE SAW.

evOLUTION[®]

www.evolutionpowertools.com

UK

Evolution Power Tools Ltd
Venture One
Longacre Close
Holbrook Industrial Estate
Sheffield
S20 3FR

+44 (0)114 251 1022

US

Evolution Power Tools LLC
8363 Research Drive
Davenport
Iowa
52806

+1 866-EVO-TOOL

EU

Evolution Power Tools SAS
61 Avenue Lafontaine
33560
Carbon-Blanc
Bordeaux

+ 33 (0)5 57 30 61 89

Discover Evolution Power Tools

Visit: www.evolutionpowertools.com or download the QR Reader App on your smart phone and scan the QR code (Right).

