

# evolution®

[www.evolutionpowertools.com](http://www.evolutionpowertools.com)

## RAGE3B

### Original Instructions

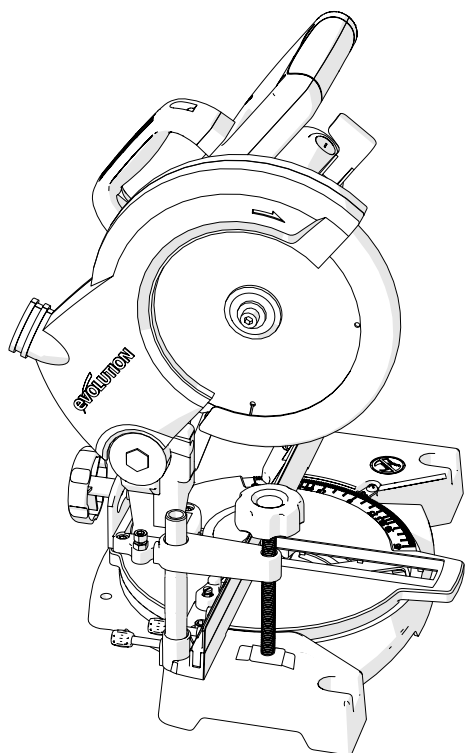

 **EVOLUTION®**

EN

DE

FR

IT

**NEDERLANDS**

Vertaling van de originele gebruiksaanwijzing

## INHOUD

English	Pagina 2
Deutsch	Seite 32
Français	Pagina 62
Italiano	Pagina 92
Nederlands	Pagina 122

<b>INTRODUCTION</b>	<b>Pagina 125</b>
Garantie	Pagina 125
Productspecificatie	Pagina 126
Labels en symbolen	Pagina 127
Vibratie	Pagina 127
Het bedoelde gebruik van dit elektrische gereedschap	Pagina 128
Verboden gebruik van dit elektrische gereedschap	Pagina 128
<b>VEILIGHEIDSMATREGELEN</b>	<b>Pagina 129</b>
Elektrische veiligheid	Pagina 129
Gebruik buitenshuis	Pagina 129
Algemene veiligheidsmaatregelen voor elektrisch gereedschap	Pagina 131
Aanvullende veiligheidsinstructies	Pagina 133
<b>AAN DE SLAG</b>	<b>Pagina 134</b>
Uitpakken	Pagina 134
Overzicht apparaat	Pagina 135
Diagram service onderdelen	Pagina 136
Montage en voorbereiding	Pagina 137
Gebruiksaanwijzing	Pagina 138
<b>ONDERHOUD</b>	<b>Pagina 148</b>
Bescherming van het milieu	Pagina 148
<b>VERKLARING VAN CONFORMITEIT</b>	<b>Pagina 150</b>

## **(1.2) DEZE HANDLEIDING WAS OORSPRONKELIJK IN HET ENGELS GESCHREVEN.**

### **(1.3) BELANGRIJK**

Lees deze bedienings- en veiligheidsinstructies aandachtig en volledig door. Voor uw eigen veiligheid is het belangrijk dat u contact opneemt met de desbetreffende hulplijn indien u enigszins onzeker bent over een bepaald aspect van het apparaat. Dit nummer kunt u op de website van Evolution Power Tools vinden. Wij beheren meerdere hulplijnen binnen onze wereldwijde organisatie, technische hulp is echter ook bij uw leverancier beschikbaar.

### **WEB**

[www.evolutionpowertools.com/register](http://www.evolutionpowertools.com/register)

**(1.4)** Gefeliciteerd met de aankoop van een Evolution Power Tools-machine. Wij vragen u om uw productregistratie online te voltooien, zoals beschreven in de A4 brochure met betrekking tot de online garantieregistratie meegeleverd met deze machine. U kunt ook de QR-code op de A4-brochure met een smartphone scannen. Dit geeft u de mogelijkheid om de garantieperiode van uw machine via de website van Evolution te valideren door uw gegevens in te voeren en daarmee een snelle service te verzekeren indien u deze ooit nodig hebt. Wij danken u hartelijk dat u voor een product van Evolution Power Tools gekozen hebt.

### **BEPERKTE GARANTIE VAN EVOLUTION**

Evolution Power Tools behoudt zich het recht voor om verbeteringen en aanpassingen aan het productontwerp door te voeren zonder voorafgaande kennisgeving.

Zie de brochure over de garantieregistratie en/of de verpakking voor meer informatie over de algemene voorwaarden van de garantie.

**(1.5)** Evolution Power Tools zal, binnen de garantie datum, en na de originele datum van aankoop, goederen die gebrekkig zijn in materialen of arbeid, repareren of vervangen. Deze garantie vervalt, indien het gereedschap dat wordt teruggestuurd anders is gebruikt dan zoals is aanbevolen in de handleiding of indien de machine is beschadigd door een ongeluk, verwaarlozing of slecht onderhoud. Deze garantie is niet van toepassing op apparaten en/of onderdelen die gewijzigd, veranderd of op enigerlei wijze aangepast zijn, of die gebruikt zijn in strijd met de aanbevolen vermogens en specificaties.

Elektrische componenten zijn onderhevig aan de garanties van de betreffende fabrikanten. Alle geretourneerde defecte goederen zullen met voorafbetaalde vracht naar Evolution Power Tools worden gezonden. Evolution Power Tools behoudt zich het recht voor om mogelijk het artikel te repareren of voor een zelfde of gelijkmatig artikel te vervangen. Er is geen garantie, niet schriftelijk noch mondeling, voor verbruiksartikelen zoals (de volgende lijst is niet uitputtend) zaagbladen, snijders, beitels of peddels enz. In geen geval zal Evolution Power Tools aansprakelijk zijn voor verlies of schade die direct of indirect resulteert uit het gebruik van onze koopwaar of om enige andere reden.

Evolution Power Tools is niet aansprakelijk voor eventuele gemaakte kosten ten behoeve van zulke goederen of voor eventuele gevolgschade. Leidinggevers, werknemers en vertegenwoordigers van Evolution Power Tools zijn niet geautoriseerd om mondelinge verklaringen over de geschiktheid af te leggen of om af te zien van de voorgaande verkoopsvoorwaarden; dergelijke mondelinge verklaringen zijn niet bindend voor Evolution Power Tools.

**Vragen over de beperkte garantie moeten worden gesteld aan het hoofdkantoor van het bedrijf, of het juiste hulplijnnummer moet gebeld worden.**

## TECHNISCHE SPECIFICATIES

MACHINE	METRIEK	KEIZERLIJK
Motor (230-240V ~ or 110V ~ 50/60 Hz)	1100W	5A
RPM geen belasting	4000min <sup>-1</sup>	4000rpm
Aanbevolen maximale inschakelduur	30mins	30mins
Gewicht	6.4kg	14lb

ZAAGCAPACITEITEN	METRIEK	KEIZERLIJK
Zacht stalen plaat – Max dikte	6mm	1/4"
Zacht stalen balken – Max dikte van randen	3mm	1/8"
Hout – Max dikte	50mm x 120mm	2" x 4-3/4"

VERSTEK (GRADEN)	SCHUIN (GRADEN)	MAXIMALE BREEDTE VAN SNEDE	MAXIMALE DIEPTE VAN SNEDE
0°	0°	120mm (4-3/4")	50mm (2")
45L° / 45R°	45°	80mm (3-1/8")	80mm (3-1/8")
45L° / 45R°	0°	80mm (3-1/8")	50mm (2")
0°	45°	120mm (4-3/4")	30mm (1-3/16")

AFMETINGEN BLADE	METRIEK	KEIZERLIJK
Diameter	210mm	8-1/4"
Boordiameter	25.4mm	1"
Max snelheid RPM	4000min <sup>-1</sup>	4000rpm
Dikte	1.7mm	1/16"

INFORMATIE OVER GELUID EN TRILLINGEN	
Geluidsdruk niveau L <sub>p</sub> A	89dB(A) K=3dB(A)
Geluidsvermogensniveau L <sup>w</sup> A	102dB(A) K=3dB(A)
Trillingsniveau	6m/s <sup>2</sup> K=1.5m/s <sup>2</sup>

**(1.6)** Opmerking: De vibratiemeting is onder normale omstandigheden uitgevoerd in overeenstemming met:

**BS EN 61029-1:2009**

De opgegeven totale trillingswaarde is gemeten volgens een standaard testmethode en kan worden gebruikt voor het vergelijken van het ene apparaat met het andere.

De opgegeven totale trillingswaarde kan ook gebruikt worden voor een voorlopige beoordeling van blootstelling

**(1.7) VIBRATIE**

**WAARSCHUWING:** Bij het gebruik van deze machine kan de operator worden blootgesteld aan een hoge mate van vibratie doorgegeven aan de hand en arm. Hierdoor is het mogelijk dat de operator de ziekte "Vibratie witte vingers" (Raynaud-syndroom) krijgt. Deze conditie kan de temperatuurgevoeligheid van de hand verminderen en er kan gevoelloosheid ontwikkelen. Langdurige of regelmatige gebruikers van deze machine moeten de conditie van hun handen en vingers goed in de gaten houden. Indien een van deze symptomen optreden, moet u onmiddellijk een dokter raadplegen.

- De meting en beoordeling van de blootstelling aan vibratie die aan de hand wordt doorgegeven op de werkplek, wordt gegeven in: **BS EN ISO 5349-1:2001** en **BS EN ISO 5349-2:2002**.
- Veel factoren kunnen het werkelijke vibratieniveau tijdens bediening beïnvloeden, zoals de omstandigheid van de werkoppervlakken en het soort en de conditie van de gebruikte machine. Voor elk gebruik moet dergelijke factoren worden beoordeeld en indien nodig moeten passende werkmethoden worden gebruikt. Het beheren van deze factoren kan de effecten van vibratie verminderen.

**Hantering**

- Behandel de machine met zorg, laat de machine het werk doen.
- Vermijd overmatige fysieke inspanning op de machinebediening.
- Denk aan uw veiligheid en stabiliteit, en de richting van de machine tijdens het gebruik.

**Werkoppervlak**

- Houd rekening met het materiaal van het werkoppervlak; zijn conditie, dichtheid, sterkte, stijfheid en oriëntatie.

**WAARSCHUWING:** De trillingsemissie tijdens het daadwerkelijke gebruik van het elektrisch gereedschap kan afwijken van de aangegeven totaalwaarde, dit is afhankelijk van de manier waarop het gereedschap gebruikt wordt. De noodzaak om veiligheidsmaatregelen te treffen om de gebruiker te beschermen zijn gebaseerd op een schatting van de blootstelling in de werkelijke gebruiksomstandigheden (rekening houdend met alle fases van de gebruikscyclus, zoals de keren dat het apparaat is uitgeschakeld, wanneer het apparaat inactief is tijdens het werk, in aanvulling op de schakeltijd).

**(1.8) LABELS & SYMBOLEN**

**WAARSCHUWING:** Bedien deze machine niet indien waarschuwings- en/of instructielabels ontbreken of beschadigd zijn. Neem contact op met Evolution Power Tools voor vervangende labels.

**Opmerking:** Alle of sommige van de volgende symbolen kunnen in de handleiding of op het product getoond worden.

**(1.9) ETIKETTEN & SYMBOLEN**

Symbol	Beschrijving
V	Volt
a	Ampère
hz	Hertz
min <sup>-1</sup>	Snelheid
~	Wisselstroom
n <sub>o</sub>	Onbelast Toerental
	Draag Een Veiligheidsbril
	Draag Gehoorbescherming
	Niet Aanraken
	Dragen Dust Protection
	Lees De Instructies
	CE-Certificering
	Waarschuwing
	Afgedankte Elektrische En Elektronische Apparatuur
	Dubbel Geïsoleerd

**(1.10) HET BEDOELDE GEBRUIK VAN DIT ELEKTRISCHE GEREEDSCHAP**

**WAARSCHUWING:** Dit product is een handbediende verstekzaagmachine en is ontworpen om gebruikt te worden met speciale zaagbladen van Evolution. Gebruik alleen de accessoires ontworpen voor deze machine en/of specifiek aanbevolen door Evolution Power Tools Ltd.

Wanneer deze zaagmachine van het juiste zaagblad is voorzien, kan het gebruikt worden voor het zagen van:

**Zacht Staal**  
**Aluminium**  
**Hout**

**(1.11) VERBODEN GEBRUIK VAN DIT ELEKTRISCHE GEREEDSCHAP**

**WAARSCHUWING:** Dit product is een handbediende verstekzaagmachine en mag alleen als zodanig gebruikt worden. Het mag op geen enkele manier aangepast worden, of gebruikt worden voor het aandrijven van andere apparatuur of toebehoren die niet in deze handleiding voorgesteld worden.

**(1.13) WAARSCHUWING:** Deze machine is niet bedoeld om gebruikt te worden door personen (inclusief kinderen) met verminderde lichamelijke, zintuiglijke of mentale vaardigheden, of met een gebrek aan kennis en ervaring, tenzij ze onder toezicht staan of instructies hebben ontvangen over het veilige gebruik van de machine door een persoon verantwoordelijk voor hun veiligheid en die bevoegd is om het toestel veilig te gebruiken.

Kinderen moeten onder toezicht worden gehouden om te verzekeren dat ze geen toegang tot deze machine hebben en ervoor te zorgen dat ze niet met deze machine mogen spelen.



**(1.14) ELEKTRISCHE VEILIGHEID**

Deze machine is voorzien van een correct aangegoten stekker en netsnoer voor de aangegeven markt. Als het snoer beschadigd is, moet het worden vervangen door een speciale kabel of set beschikbaar bij de fabrikant of zijn vertegenwoordiger.

**(1.15) GEBRUIK BUITENSHUIS**

**WAARSCHUWING:** Voor uw eigen bescherming, is het belangrijk dat wanneer dit gereedschap buitenshuis wordt gebruikt, het niet blootgesteld wordt aan regen of in vochtige locaties wordt gebruikt. Gebruik het gereedschap niet op vochtige oppervlakken. Gebruik een schone droge werkbank, indien beschikbaar. Gebruik voor extra bescherming een aardlekschakelaar die de toevoer zal doorbreken indien de lekstroom hoger is dan 30mA voor 30ms. Controleer altijd de werking van de aardlekschakelaar voordat u de machine gebruikt. Indien een verlengsnoer nodig is, moet het een geschikt type zijn voor gebruik buitenshuis en van een label zijn voorzien die dit aangeeft. De instructies van de fabrikant moeten worden opgevolgd bij het gebruik van een verlengsnoer.

**(2.1) ALGEMENE VEILIGHEIDSINSTRUCTIES VOOR ELEKTRISCH GEREEDSCHAP**

(Deze algemene veiligheidsinstructies zijn zoals gespecificeerd in **BS EN 60745-1:2009 & EN 61029-1:2009**).

**WAARSCHUWING:** Lees alle veiligheidswaarschuwingen en -instructies. Het niet opvolgen van waarschuwingen en instructies kan leiden tot een elektrische schok, vuur en/of persoonlijk letsel.

Bewaar alle waarschuwingen en instructies voor toekomstig gebruik. De term "elektrisch gereedschap (power tool)" in waarschuwingen refereert naar uw elektrische gereedschap op netstroom (met snoer) of uw elektrische gereedschap op batterijen (zonder snoer).

**(2.2) 1) Algemene veiligheidswaarschuwingen voor elektrisch gereedschap [Veiligheid in de werkplaats]**

- a) Houd uw werkplek schoon en goed verlicht.** Rommelige of donkere gebieden zijn een uitnodiging voor ongelukken.
- b) Bedien geen elektrisch gereedschap in een explosieve atmosfeer, zoals in de aanwezigheid van brandbare vloeistoffen, gassen of stof.** Elektrisch gereedschap maakt vonken die de stof of gassen kunnen ontsteken.
- c) Houd kinderen en omstanders uit de buurt tijdens het bedienen van elektrisch gereedschap.** Afleidingen kunnen ervoor zorgen dat u de controle verliest.

**(2.3) 2) Algemene veiligheidswaarschuwingen voor elektrisch gereedschap [Elektrische veiligheid]**

- a) De stekker van het elektrische gereedschap moet overeenkomen met het stopcontact.** U mag de stekker nooit bewerken. Maak geen gebruik van adapterstekkers met geaard elektrisch gereedschap. Ongewijzigde stekkers en overeenkomende stopcontacten verminderen het risico op een elektrische schok.
- b) Vermijd lichaamscontact met geaarde oppervlakken, zoals pijpen, radiatoren, roosters en koeltoestellen.** Er bestaat een groter risico op een elektrische schok wanneer uw lichaam geaard is.

**c) Stel uw elektrische gereedschap niet bloot aan regen of natte omstandigheden.**

Wanneer water een elektrisch gereedschap binnendringt verhoogt het risico op een elektrische schok.

**d) Ga voorzichtig met het snoer om.**

Gebruik het snoer niet voor het dragen of trekken van het elektrische gereedschap of voor het verwijderen van de stekker. Houd het snoer uit de buurt van hitte, olie, scherpe randen of bewegende onderdelen. Beschadigde of in de war geraakte snoeren vergroten het risico op elektrische schokken.

**e) Bij het buitenshuis opereren van snoeren, dient u een verlengkabel voor gebruik buitenshuis te gebruiken.**

Het gebruik van een geschikte kabel voor gebruik buitenshuis vermindert het risico op een elektrische schok.

**f) Indien het bedienen van een elektrisch gereedschap op een vochtige locatie niet voorkomen kan worden, dient u een voeding met een aardlekschakelaar te gebruiken.** Het gebruik van een aardlekschakelaar vermindert het risico op een elektrische schok.

**(2.4) 3) Algemene veiligheidswaarschuwingen voor elektrisch gereedschap [Persoonlijke veiligheid].**

**a) Blijf alert, let goed op wat u doet en gebruik uw gezonde verstand bij het opereren van een elektrisch gereedschap.**

Gebruik niet een elektrisch gereedschap wanneer u moe of onder de invloed van drugs, alcohol of medicatie bent. Een moment van onoplettendheid tijdens het bedienen van elektrische gereedschappen kan leiden tot ernstig persoonlijk letsel.

**b) Gebruik beschermende uitrusting.**

Draag altijd oogbescherming. Het gebruik van beschermende apparatuur zoals stofmaskers, slipvrije veiligheidsschoenen, een helm of oorbescherming bij de juiste omstandigheden verminderen de kans op persoonlijke letsels.

**c) Vermijd het onbedoeld opstarten.**

Verzekert dat de schakelaar zich in de uit-positie bevindt voordat u de voeding of batterij met het apparaat verbindt, of wanneer u het apparaat oppakt of draagt. Het dragen van elektrische gereedschappen met uw vinger op de schakelaar of het verbinden met een stroombron terwijl de stekker op aan staat, is een uitnodiging voor ongelukken.

**d) Verwijder mogelijke aanpassings-of moersleutels voordat u het elektrische gereedschap inschakelt.** Een sleutel verbonden met een bewegend onderdeel van een elektronisch gereedschap kan tot persoonlijk letsel leiden.

**e) Reik niet te ver uit. Zorg ervoor dat u altijd stevig in balans staat.**

Dit geeft u een betere bediening over het elektrische gereedschap in onverwachte situaties.

**f) Draag de juiste kleding.** Draag geen losse kleding of juwelen. Houd uw haar, kleding en handschoenen uit de buurt van bewegende onderdelen. Losse kleding, juwelen of lang haar kunnen verstrikt raken in bewegende onderdelen.

**g) Indien een toestel is voorzien van een verbinding voor stofafzuiging en verzamelinrichtingen, moet u verzekeren dat deze correct zijn aangesloten en juist worden gebruikt.** Het gebruik van stofverzameling kan gevaren gerelateerd aan stof verminderen.

**(2.5) 4) Algemene veiligheidswaarschuwingen voor elektrisch gereedschap [Het gebruik en onderhoud van elektrisch gereedschap].**

**a) Forceer het elektrische gereedschap niet.**

Gebruik het juiste elektrische gereedschap voor uw doeleinde. Het juiste elektrische gereedschap zal de taak beter en veiliger voltooien op een tempo waarvoor het is ontworpen.

**b) Gebruik het elektrische gereedschap niet indien de schakelaar het toestel niet aan-of uitzet.** Een elektrische gereedschap dat niet kan worden bediend met de schakelaar is gevaarlijk en moet worden gerepareerd.

**c) Verbreek de verbinding met de voeding van het elektrische gereedschap en/of de batterij van het elektrische gereedschap voordat u aanpassingen maakt, accessoires vervangt of elektrische gereedschappen opslaat.** Dergelijke preventieve veiligheidsmaatregelen verminderen het risico op het per ongeluk opstarten van het elektrische gereedschap.

**d) Berg niet-gebruikte elektrische gereedschappen op uit de buurt van kinderen en laat geen personen onbekend met het elektrische gereedschap of deze instructies het elektrische gereedschap bedienen.** Elektrische gereedschappen zijn gevaarlijk in handen van onervaren gebruikers.

**e) Elektrische gereedschappen onderhouden.** Controleer of er sprake is van verkeerde uitlijning of het breken van bewegende onderdelen of een andere conditie die het gebruik van het elektrische gereedschap kan beïnvloeden. Indien er sprake is van beschadiging moet het elektrische gereedschap worden gerepareerd voor gebruik. Veel ongelukken worden veroorzaakt door slecht onderhouden elektrische gereedschappen.

**f) Houd snijdende gereedschappen scherp en schoon.** Goed onderhouden snijdende gereedschappen met scherpe snijranden lopen minder vaak vast en zijn makkelijker te bedienen.

**g) Gebruik het elektrische gereedschap en de inzetgereedschappen enz. in overeenstemming met deze instructies, houd rekening met de werkomstandigheden en het werk dat moet worden uitgevoerd.** Het gebruik van het elektrische gereedschap voor handelingen anders dan bedoeld kan tot gevaarlijke situaties leiden.

**(2.6) 5) Algemene veiligheidswaarschuwingen voor elektrisch gereedschap [Onderhoud]**

**a) Laat een gekwalificeerde reparateur uw elektrische gereedschap alleen met gebruik van originele vervangende onderdelen onderhouden.** Dit zal verzekeren dat de veiligheid van uw elektrische gereedschap onderhouden wordt.

**(2.7) GEZONDHEIDSADVIES**

**WAARSCHUWING:** Bij het gebruik van deze machine kunnen stofdeeltjes geproduceerd worden. In sommige gevallen, afhankelijk van de materialen waarmee u werkt, kunnen deze bijzonder schadelijk zijn. Indien u het vermoeden hebt dat de verf op het materiaal dat u probeert te snijden lood bevat, moet u professioneel advies raadplegen. Verf gebaseerd op lood mag alleen verwijderd worden door een deskundige, wij raden u aan om het niet zelf te proberen te verwijderen. Wanneer de stof op oppervlakten neervalt, kan contact van uw hand op uw mond leiden tot de inname van lood. Blootstelling aan zelfs lage hoeveelheden lood kan tot onomkeerbare schade aan uw hersenen en zenuwstelsel leiden. Jonge en ongeboren kinderen zijn met name kwetsbaar.

Houd rekening met de risico's verbonden aan de materialen waar u mee werkt en verminder het risico op blootstelling. Aangezien sommige materialen stof produceren die schadelijk kan zijn voor uw gezondheid, raden wij u aan om een goedgekeurd gezichtsmasker met vervangbare filters te gebruiken bij het gebruik van deze machine.

**Neem de volgende regels altijd in acht:**

- Werk in goed geventileerde ruimtes.
- Werk met goedgekeurde veiligheidsuitrusting, zoals stofmaskers die speciaal ontworpen zijn om microscopische deeltjes te filteren.

**(2.8) WAARSCHUWING:** de werking van elk elektrische gereedschap kan er toe leiden dat er voorwerpen richting uw ogen worden geschoten, wat kan leiden tot ernstige oogschade. Voordat u het elektrische gereedschap gebruikt, dient altijd een veiligheidsbril of een veiligheidsbril met zijbescherming te dragen, of een volledig gelaatsscherm indien nodig.

**(3.5) EXTRA  
VEILIGHEIDSLINSTRUCTIES -  
VERSTEKZAGEN**

De volgende specifieke veiligheidsinstructies voor verstekzagen zijn gebaseerd op de vereisten van **EN61029-2-9:2009**.

**ZAAGBLADVEILIGHEID.**

**WAARSCHUWING:** Roterende cirkelzaagbladen zijn extreem gevaarlijk en kunnen ernstig letsel en amputatie veroorzaken. Houd uw vingers en handen te allen tijde ten minste 150mm van het zaagblad vandaan. Probeer gezaagd materiaal nooit te verwijderen totdat de zaagkop zich in de bovenpositie bevindt, de beschermkap volledig gesloten is en het zaagblad gestopt is met bewegen.

Gebruik alleen zaagbladen die aanbevolen worden door de fabrikant en zoals beschreven in deze handleiding en die voldoen aan de vereisten van EN 847-1. Gebruik geen zaagbladen die beschadigd of misvormd zijn, aangezien ze zouden kunnen versplinteren en ernstig letsel aan de operator en omstanders kunnen veroorzaken. Gebruik geen zaagbladen die vervaardigd zijn uit snelstaal (HSS). Indien het tafelinzetstuk beschadigd of versleten is, moet het worden vervangen voor een identieke eenheid, beschikbaar bij de fabrikant beschreven in deze handleiding.

**(3.6) PERSOONLIJKE  
BESCHERMINGSMIDDELEN**

Er moet hoorbescherming worden gedragen om het risico op gehoorschade te verminderen. Er moet oogbescherming worden gedragen, om de mogelijkheid op het verlies van het gezichtsvermogen veroorzaakt door uitgeworpen splinters te voorkomen. Bescherming van de ademhalingsorganen wordt ook aanbevolen, aangezien sommige hout- en houtsoortproducten, met name MDF (Medium-Density Fibreboard), stof kunnen produceren dat schadelijk voor uw gezondheid kan zijn.

Wij raden het gebruik van een goedgekeurd gezichtsmasker aan bij het gebruik van deze machine, in combinatie met het gebruik van een stofafzuigingsinstallatie.

Handschoenen moeten gedragen worden bij het hanteren van zaagbladen en ruwe materialen. Het is aanbevolen om zaagbladen in een houder te dragen, voor zo ver dit mogelijk is. Het is niet aanbevolen om handschoenen te dragen bij het bedienen van de verstekzaag.

### (3.7) VEILIGE BEDIENING

Controleer altijd of u de juiste zaag hebt geselecteerd voor het materiaal dat u wilt zagen. Gebruik deze verstekzaag niet voor het zagen van materialen die niet in deze handleiding zijn gespecificeerd. Verzeker bij het transporteren van een verstekzaag dat de zaagkop vergrendeld is in de positie 90 graden omlaag (verzeker bij een schuivende verstekzaag dat de schuifbalken vergrendeld zijn). Til de machine op door de buitenste randen van de basis met beide handen vast te pakken (gebruik bij een schuivende verstekzaag de meegeleverde handvatten). De machine mag onder geen enkele omstandigheid opgetild of getransporteerd worden met gebruik van de rechthoekige beschermkap of een onderdeel van zijn besturingsmechanisme. Controleer voor ieder gebruik de werking van de rechthoekige beschermkap en zijn besturingsmechanisme om te verzekeren dat er geen schade aanwezig is, en dat alle bewegende onderdelen soepel en correct functioneren. Houd de werkbank en het vloergebied schoon, vrij van zaagsel, splinters en afgesneden stukken.

Controleer en verzeker altijd dat de snelheidsmarkering op het zaagblad ten minste gelijk is aan de snelheid zonder belasting aangegeven op de verstekzaag. Onder geen enkele omstandigheid mag u een zaagblad gebruiken, ontworpen voor een snelheid die lager is dan de snelheid zonder belasting aangegeven op de verstekzaag. Wanneer het gebruik van afstands- en reductieringen nodig is, moeten deze geschikt zijn voor het bedoelde doeleinde en voldoen aan de aanbevelingen van de fabrikant. Indien de verstekzaag voorzien is van een laser, mag deze niet vervangen worden met een ander type. Indien de laser niet goed functioneert, zal deze gerepareerd of vervangen worden door de fabrikant of zijn geautoriseerde vertegenwoordiger.

Het zaagblad zal alleen vervangen worden zoals beschreven in de handleiding. Probeer afgezaagde stukken of andere stukken van het werkstuk nooit te verwijderen totdat de zaagkop zich in de bovenpositie bevindt, de beschermkap volledig gesloten is en het zaagblad gestopt is met bewegen.

### (3.8) VOER SNEDEN CORRECT EN VEILIG UIT

Indien mogelijk, probeer het werkstuk altijd op de zaagtafel te bevestigen, met gebruik van de meegeleverde werkklem. Verzeker voor elke snede dat de verstekzaag in een stabiele positie is gemonteerd. Eventueel kan de verstekzaag op een houten basis of werkbank gemonteerd worden of aan een verstekzaagstand bevestigd worden, zoals beschreven staat in deze handleiding. Lange werkstukken moeten ondersteund worden op de meegeleverde werksteunen of op geschikte extra werksteunen.

**(3.4) WAARSCHUWING:** Indien er onderdelen ontbreken, kunt u uw machine niet gebruiken totdat de ontbrekende onderdelen zijn vervangen. Het niet opvolgen van deze regel kan leiden tot ernstig lichamelijk letsel.

### (3.9) AANVULLENDE VEILIGHEIDSLINSTRUCTIES UW VERSTEKZAAG DRAGEN

#### Veiligheidsadvies

- Ondanks het compacte formaat is deze verstekzaag zwaar. Om het risico op rugletsel te verlagen, moet u bekwaame hulp zoeken bij het optillen van de zaag.
- Om het risico op rugletsel te verlagen, moet u het gereedschap dicht bij uw lichaam houden bij het optillen. Ga door uw knieën zodat u vanuit uw benen kan tillen, niet vanuit uw rug. Til het toestel op met gebruik van de handgreepgebieden aan de beide kanten van de machinevoet.

- Draag de verstekzaag nooit aan zijn stroomsnoer. Door de verstekzaag aan zijn stroomsnoer te dragen kunt u de isolatie of het draad beschadigen, wat een elektrische schok of vuur kan veroorzaken.
- Voordat u de verstekzaag beweegt, moet u de vergrendelingschroeven voor het verstek- en schuinzagen en de vergrendelingschroef van het schuifmechanisme aandraaien om onverwachte bewegingen te voorkomen.
- Vergrendel de zaagkop in zijn laagste positie. Controleer of de vergrendelpen van de zaagkop volledig geëngageerd is in zijn opening.

**WAARSCHUWING:** Gebruik de zaagbladbescherming niet als een "optilpunt". De stroomkabel moet uit het stopcontact verwijderd worden voordat u de machine gaat verplaatsen.

- Vergrendel de zaagkop in de onderpositie met gebruik van de vergrendelpin van de zaagkop.
- Maak de vergrendelschroef van de verstekhoek los. Draai de tafel naar een van zijn maximale instellingen.
- Vergrendel de tafel in zijn positie met gebruik van de vergrendelschroef.
- Gebruik de twee handvatopeningen aan de zijkanten van het voetstuk van de machine, voor het verplaatsen van de machine.

Plaats de zaag op een stevig stationaire werkoppervlak en controleer de zaag zorgvuldig. Controleer met name het functioneren van alle veiligheidsfuncties van de machine voordat u de machine opnieuw bedient.

#### (4.1) AAN DE SLAG - UITPAKKEN

**Let op:** Deze verpakking bevat scherpe objecten. Wees voorzichtig bij het uitpakken. Verwijder de machine, samen met de meegeleverde accessoires, uit de verpakking.

Controleer zorgvuldig of de machine zich in een goede conditie bevindt en controleer of alle accessoires die in deze handleiding worden genoemd aanwezig zijn. Let er ook op dat alle accessoires compleet zijn. Indien er onderdelen ontbreken, moet de machine en zijn accessoires samen in hun originele verpakking teruggebracht worden naar de leverancier. Gooi de verpakking niet weg, bewaar deze zorgvuldig tijdens de garantieperiode. Verwijder de verpakking op een milieuvriendelijke manier. Recycle indien mogelijk. Laat kinderen niet met de lege plastic zakjes spelen, in verband met verstikkingsgevaar.

#### (4.2) MEEGELEVERDE ARTIKELN

Beschrijving	Hoeveelheid
Instructiehandleiding	1
Veelzijdig zaagblad	1
Zeshoekige sleutel 8mm (vervanging zaagblad)	1
Koolborstels	1

#### (4.3) EXTRA ACCESSOIRES

Naast de standaard artikelen die met deze machine worden geleverd, zijn de volgende accessoires ook beschikbaar bij de Evolution online shop op [www.evolutionpowertools.com](http://www.evolutionpowertools.com) of bij uw lokale leverancier.

#### (4.4)

Beschrijving	Onderdeel-Nr.
RAGE Blade	RAGE210

## VERSTEKZAAGMACHINE

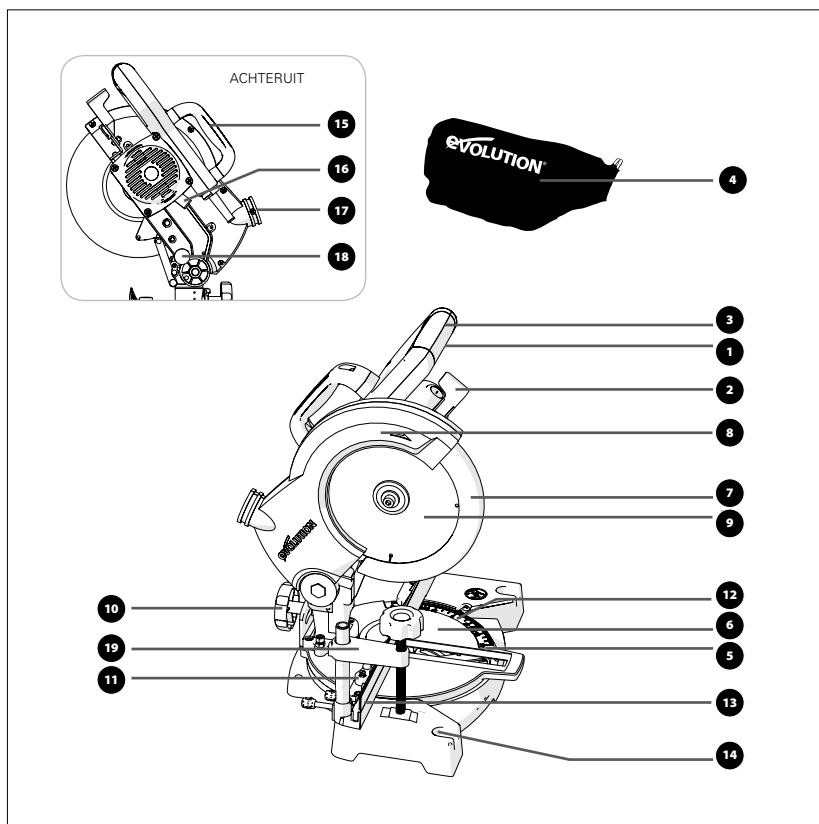

## Ken uw onderdelen

- |                                 |                                 |
|---------------------------------|---------------------------------|
| 1. Aan / uit-schakelaar Trigger | 11. Mitre Locking Screw         |
| 2. Blade Guard Locking Lever    | 12. Mitre Hoek Scale            |
| 3. Snijden Handle               | 13. Omheining                   |
| 4. Stofzak                      | 14. Mounting Hole (x 4 Corners) |
| 5. Draaitafel                   | 15. Carry Handle                |
| 6. Table Top                    | 16. Arbor Lock                  |
| 7. Lagere Blade Guard           | 17. Dust Extraction Port        |
| 8. Upper Blade Guard            | 18. Hoofd grendelstift          |
| 9. Mes                          | 19. Houd omlaag Clamp           |
| 10. Bevel Locking Screw         |                                 |

**ONDERDELEN SCHEMA**

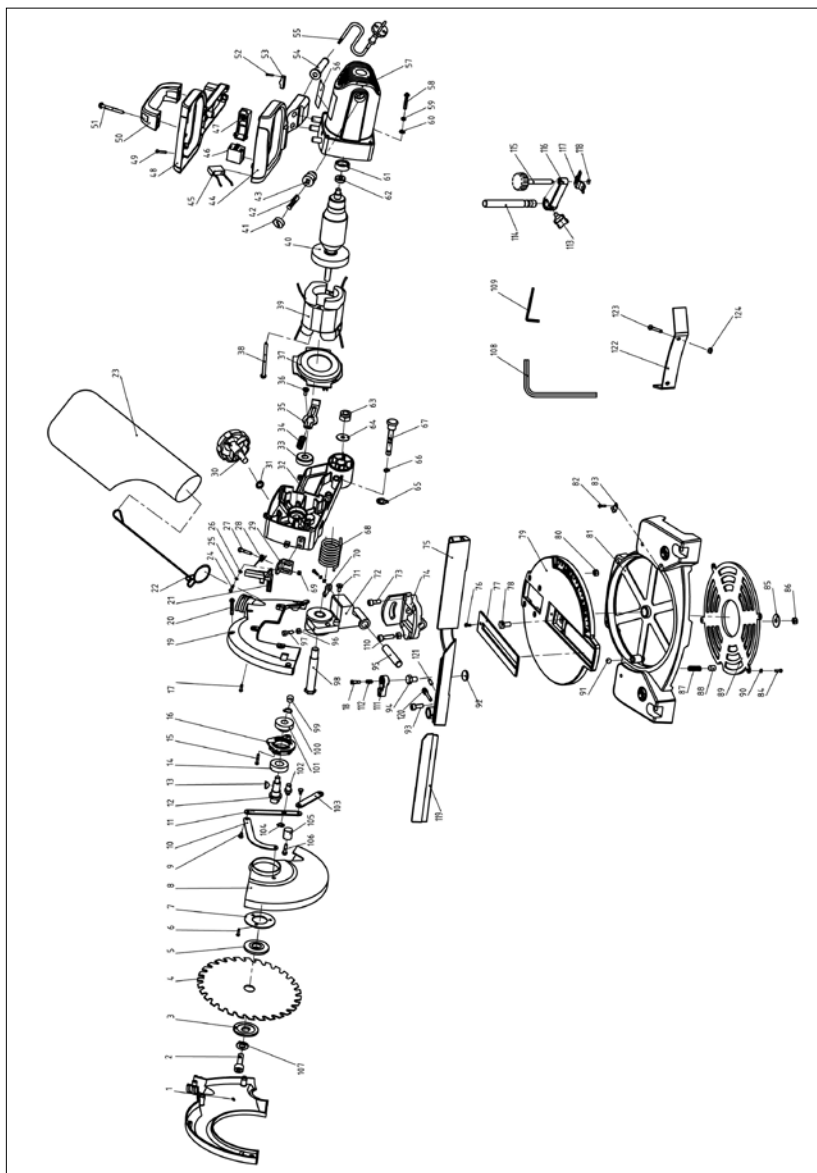



### (7.1) MONTAGE EN VOORBEREIDING

**WAARSCHUWING:** Ontkoppel altijd de voeding naar de zaagmachine voordat u eventuele aanpassingen aanbrengt.

#### (7.2) PERMANENTE MONTAGE VAN DE VERSTEKZAAG

Om het risico op letsel door het onverwachts starten van zaagbeweging te verminderen, plaats de zaag op de gewenste locatie, op een werkbank of een geschikte machinestandaard. De basis van de zaag heeft vier montagegaten, waardoor geschikte bouten (niet meegeleverd) kunnen worden geplaatst om de verstekzaag te bevestigen. Indien de zaag op een locatie moet worden gebruikt, kunt u de zaag permanent vastzetten met gebruik van de geschikte bevestigingsmiddelen (niet meegeleverd). Gebruik vergrendelssluitringen en -moeren aan de onderkant van de werkbank. **(Afb. 1)**

- Om letsel veroorzaakt door rondvliegend puin te voorkomen, moet u de zaag zo positioneren dat andere mensen en omstanders niet te dicht in de buurt van de zaag kunnen staan (of erachter).
- Plaats de zaag op een stevig, vlak oppervlak waar er genoeg ruimte is voor het hanteren en juiste ondersteunen van het werkstuk.
- Ondersteun de zaag zodat de machinetafel vlak is en de zaag niet schommelt.
- Bevestig de zaag stevig op de ondersteuningsstand of werkbank vast met gebruik van bouten of klemmen.

#### (7.3) VOOR MOBIEL GEBRUIK

- Monteer de zaag op een stuk multiplex of MDF van 18mm dik (minimaal aanbevolen afmetingen 800mm x 500mm) met gebruik van de juiste bevestigingsmiddelen (niet meegeleverd).
- Het kan nodig zijn om de sluitringen, moeren enz. aan de onderkant van de multiplex- of MDF-montageplaat in het hout te verwerken, om een ongelijk werkoppervlak te voorkomen.
- Gebruik G-klemmen om de montageplaat op het werkoppervlak te bevestigen. **(Afb. 2)**

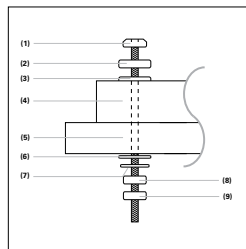

**Afb. 1**

- 1) Hex hoofd bouten
- 2) Veerring
- 3) Platte ring
- 4) Mitre zagen basis
- 5) Werkbench
- 6) Platte ring
- 7) Veerring
- 8) Zeskantmoer
- 9) Borgmoer

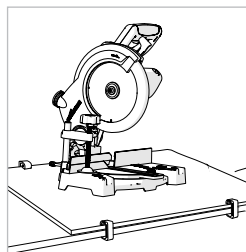

**Afb. 2**

Diagram van de verstekzaag en het montagebord bevestigd aan het werkoppervlak met G-klemmen.

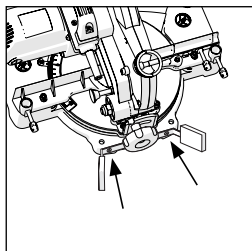

**Afb. 3**

Close-up-weergave van een opgestelde implementatiearm.

**Opmerking:** Sommige machines zijn voorzien van een achterste stabiliserende arm, die hecht aan de machines bodem net onder het Bevel Pivot.

Indien voorzien deze arm moet worden gehecht aan het basisstation met behulp van de bouten en moeren.

**(Afb. 3)**

Deze arm zal extra stabiliteit leveren/

**(7.4) VASTZETKLEM (Afb. 4)**

Twee openingen (één aan elke kant) zijn in de achterkant van de hek van de machine opgenomen. Deze openingen zijn aanwezig voor het positioneren van de vastzetklem.

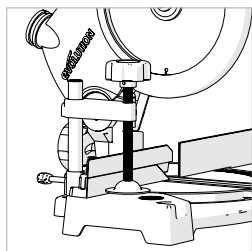

**Afb. 4**

- Plaats de klem bij de opening die het best geschikt is voor de zaagtoepassing, verzeker dat het helemaal ingedrukt is.
- Draai de duimschroef van het hek aan om de pijler van de klem in de opening van het hek te vergrendelen.
- Plaats het werkstuk dat u wilt zagen op de zaagtafel, tegen het hek en in de gewenste positie.
- Pas de klem aan met gebruik van de duimschroeven en het handwiel, zodat het stevig het werkstuk tegen de zaagtafel vastzet.

Voer een proefbeweging uit met de stroom uitgeschakeld. Verzeker dat de vastzetklem niet met het pad van het zaagblad interfereert, of met het pad van een ander onderdeel van de zaagkop terwijl het naar beneden gebracht wordt.

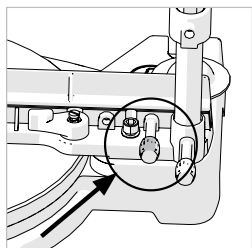

**Afb. 5**

**(7.5) HET SCHUIVENDE BOVENHEKGEDEELTE**

De linkerkant van het hek heeft een instelbaar bovengedeelte. Afstelling kan nodig zijn om de bewegende zaagkop de ruimte te geven, wanneer acute afschuining of samengestelde hoeken geselecteerd zijn.

**Voor het aanpassen van het hek:**

- Maak de duimschroef los. **(Afb. 5)**
- Schuif het bovengedeelte van het hek naar links naar de gewenste positie en draai de duimschroef opnieuw aan.
- Voer een proefbeweging uit met de stroom uit, om te controleren dat er geen interferentie tussen bewegende onderdelen plaatsvindt bij het omlaag brengen van de zaagkop.

### (8.1) GEBRUIKSAANWIJZING

**Let op:** De verstekzaag moet voor ieder gebruik geïnspecteerd worden (met name het functioneren van de beschermingskappen). Sluit de zaag niet op een voedingsbron aan voordat er een veiligheidsinspectie is uitgevoerd. Verzeker dat de operator voldoende training heeft ontvangen in het gebruik, het afstellen en het onderhoud van de machine, voordat deze de verbinding maakt met de voeding en de zaag bedient.

**(8.2) WAARSCHUWING:** om het risico op letsel te verminderen, moet u altijd de stekker uit het stopcontact halen voordat u machineonderdelen vervangt of afstelt. Vergelijk de richting van de rotatiepijl op de beschermkap met de richtingspijl op het zaagblad. De zaagbladtanden moeten altijd naar beneden zijn gericht aan de voorkant van de zaag. Controleer de strakheid van de asschroef.

### (8.3) POSITIONERING VAN HET LICHAAM en DE HAND (Afb. 6)

- Plaats uw handen nooit in het "handenvrije gebied" (tenminste op 150mm afstand van het zaagblad). Houd uw handen uit de buurt van het pad van het zaagblad.
- Zet het werkstuk stevig op de tafel en tegen het hek om beweging te voorkomen.
- Gebruik een vastzetklem indien mogelijk, maar controleer of het zo geplaatst is dat het niet interfereert met het pad van het zaagblad of andere bewegende machineonderdelen.
- Vermijd onhandige handelingen en handposities, waarbij een onverwachte beweging uw vingers of handen in het zaagblad terecht kunnen doen komen.
- Voordat u een snede gaat maken, voer eerst een proefbeweging uit met de stroom uit, zodat u het pad van het zaagblad kunt zien.
- Houd uw handen in positie totdat de AAN/UIT-trekker losgelaten is en het zaagblad volledig gestopt is.

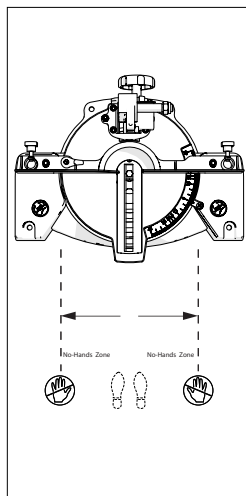

**Afb. 6**

Diagram met positionering van het lichaam/de hand.

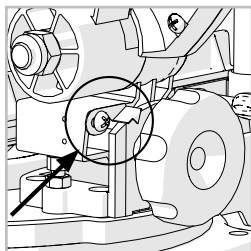

**Afb. 7**

Close-up-weergave van de afschuinwijzer die een 0° hoek aangeeft.

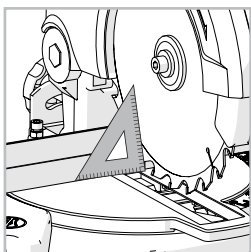

**Afb. 8**

Weergave van het instelhoek in positie.

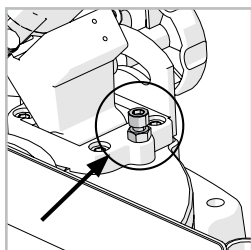

**Afb. 9**

Close-up-weergave van de afstelschroef en borgmoer - pijlen?

#### **(8.4) AFSTELLING van PRECISIEHOEKEN**

Er zijn verschillende controles/aanpassingen op deze machine mogelijk. De operator zal een 45°/45°/90° vierkant (niet meegeleverd) nodig hebben, om deze controles en aanpassingen uit te voeren.

**WAARSCHUWING:** controles/aanpassingen mogen alleen uitgevoerd worden wanneer de machine ontkoppeld is van de voeding.

#### **SCHUINE HOEKEN (0° EN 45°)**

##### **Afstelling 0° schuine stop**

- Verzekert dat de zaagkop zich in de vergrendelde benedenpositie bevindt met de vergrendelpin helemaal in zijn opening. **(zie Afb. 15)**
- Verzekert dat zaagkop naar boven is gericht tegen zijn stop en dat de afschuinwijzer 0° op de schaal aangeeft. **(Afb. 7)**
- Plaats het instelvierkant op de tafel met een korte kant tegen de tafel en de andere korte kant tegen het zaagblad (vermijd de TCT-tanden). **(Afb. 8)**
- Indien het zaagblad geen rechte hoek van 90° met de verstektabel heeft, is afstelling nodig.
- Maak de vergrendelhendel voor schuin zagen los en beweeg de zaagkop naar links.
- Maak de borgmoer op de afstelschroef voor de hoek schuin zagen los. **(Afb. 9)**
- Gebruik een zeshoekige sleutel om de schroef naar binnen of buiten te draaien om de hoek van het zaagblad aan te passen.
- Plaats de zaagkop terug in de bovenpositie en controleer de hoekuitlijning opnieuw met de instelhoek.
- Herhaal de bovenstaande stappen totdat een correcte hoekuitlijning bereikt is.
- Draai de borgmoer van de afstelling hoek schuin zagen stevig aan.

### Afstelling 0° afschuinwijzer

**OPMERKING:** De operator moet overtuigd zijn dat het zaagblad loodrecht op de tafel staat wanneer deze zich in de bovenpositie tegen zijn stop bevindt.

- Indien de wijzer niet precies uitgelijnd is met de 0° markering van de hoekmeter, is afstelling noodzakelijk.
- Maak de schroef van de afschuiningwijzer los met gebruik van een #2 kruiskopschroevendraaier. **(Afb. 10)**
- Stel de afschuiningwijzer zo in dat het exact op een lijn staat met de 0° markering.
- Draai de schroef opnieuw aan.

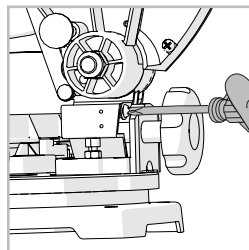

**Afb. 10**  
Close-up-weergave van de wijzer en schroef - toon schroevendraaier?

### Afstelling 45° schuine stop

- Maak de vergrendelhendel voor schuin zagen los en beweeg de zaagkop helemaal naar links totdat het tegen de 45° stop rust.
- Gebruik een instelhoek om te controleren of het zaagblad zich op 45° richting de tafel bevindt (vermijd de TCT-tanden).
- Indien het zaagblad niet exact uitgelijnd is, zal afstelling van de uitlijning noodzakelijk zijn.
- Breng de zaagkop terug naar zijn bovenpositie.
- Maak de borgmoer op de afstelschroef voor 45° afschuining los.
- Gebruik een zeshoekige sleutel om de afstelschroef naar binnen en naar buiten te draaien, zoals vereist. **(Afb. 11)**
- Kantel de zaagkop terug naar de instelling 45° en controleer de hoekuitlijning opnieuw met de instelhoek.
- Herhaal de bovenstaande stappen totdat de correcte hoekuitlijning bereikt is.
- Draai de borgmoer van de afstelschroef stevig aan wanneer uitlijning bereikt is.

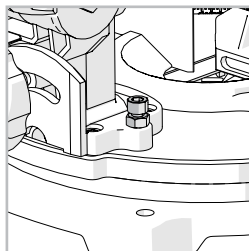

**Afb. 11**  
Close-up-weergave van de 45° afstelschroef.

### Hekuitlijning

Het hek moet uitgelijnd worden op 90° (rechthoekig) tegenover een correct geïnstalleerd zaagblad. De draaiende tafel moet ingesteld zijn op een 0° verstekhoek.

Het hek wordt vastgezet op de tafel met twee zeskantige inbusschroeven, die zich aan beide kanten van het hek in langwerpige sleuven bevinden. **(Afb. 12)**

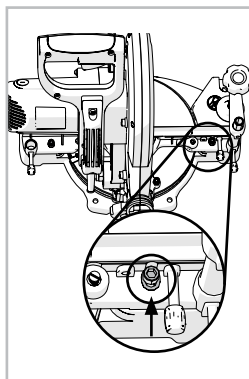

**Afb. 12**

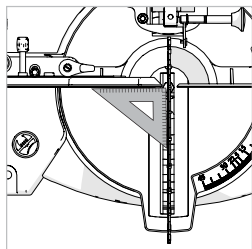

**Afb. 13**

Weergave om het gebruik van de instelhoek weer te geven.

- Verzeker dat de zaagkop zich in de vergrendelde benedenpositie bevindt met de vergrendelpin helemaal in zijn opening.
- Plaats een instelhoek op de tafel met een korte kant tegen het rek en de andere korte kant tegen het zaagblad (vermijd de TCT-tanden). **(Afb. 13)**
- Indien aanpassing noodzakelijk is, maakt u de vier afstelschroeven van het hek los met een zeshoekige sleutel.
- Herplaats het hek in zijn langwerpige sleuven totdat uitlijning bereikt is.
- Draai de zeshoekige inbusschroeven stevig aan.

### Wijzeraanpassing verstekhoek

**OPMERKING:** Er zijn dubbele verstekhoekschalen aan de voorkant van het machinevoetstuk gegoten. Een kleine wijzer bevestigd aan de draaiende tafel geeft de geselecteerde hoek aan.

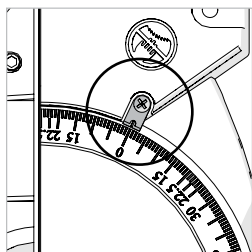

**Afb. 14**

Close-up-weergave van de verstekwijzer en bevestigingsschroef.

Eventueel kan de wijzer opnieuw afgesteld worden door de bevestigingsschroef los te maken met gebruik van een #2 kruiskopschroevendraaier. Stel de wijzer juist in en draai vervolgens stevig de bevestigingsschroef aan. **(Afb. 14)**

### LAATSTE AANPASSINGSCONTROLES

**Wanneer de machine uitgeschakeld is en niet verbonden is met het lichtnet, voert u de volgende handelingen uit;**

Wanneer alle aanpassingen gemaakt zijn, plaats de machine in elk van de maximale instellingen.

Breng het zaagblad omlaag naar zijn laagste positie en draai het zaagblad met uw hand, (het is raadzaam om hierbij handschoenen te dragen) en controleer of het zaagblad niet in aanraking komt met onderdelen van het gietwerk van de machine of de beschermkappen.

**(8.5) VOORBEREIDING OP HET MAKEN VAN EEN SNEDE****BEHOUD EEN VEILIGE HOUDING**

Sta stevig en in balans. Sta aan één kant zodat uw gezicht en lichaam zich buiten de zaaglijn bevinden bij mogelijke terugslag.

**Vrij met de hand zagen is één van de meest voorkomende oorzaken voor ongelukken en mag niet geprobeerd worden.**

- Verzekeer dat het werkstuk zich stevig tegen het hek bevindt en klem het werkstuk vast met de vastzetklem indien dat praktisch is.
- De zaagtabel moet schoon zijn en mag geen zaagsel etc. bevatten voordat het werkstuk in positie vastgeklemd wordt.
- Verzekeer dat afgezaagd materiaal gemakkelijk zich gemakkelijk opzij van de zaag vandaan kan bewegen, wanneer de snede voltooid is. Verzekeer dat afgezaagd materiaal niet 'vast komt te zitten' ergens in de machine.
- Gebruik deze zaag niet voor het zagen van kleine stukjes. Indien het werkstuk dat u wilt snijden ervoor zorgt dat u uw handen of vingers binnen 150mm van het zaagblad moet plaatsen, is het werkstuk te klein.

**(8.6) De ZAAGKOP ONTGRENDELEN**

De zaagkop zal automatisch naar de bovenpositie stijgen wanneer deze uit de vergrendelde onderpositie wordt ontgrendeld. Het zal automatisch in de bovenpositie vergrendelen.

**Om de zaagkop uit de vergrendelde onderpositie te ontgrendelen:**

- Duw zachtjes op het zaaghandvat.
- Trek de vergrendelpin van de kop uit **(Afb. 15)** en laat de zaagkop omhoog gaan naar zijn bovenpositie.

**Indien het ontgrendelen lastig is:**

- Schud de zaagkop rustig omhoog en omlaag.
- Draai op hetzelfde moment de ontgrendelpin van de kop met de klok mee en trek deze naar buiten.

**Opmerking:** Wij raden u aan om de zaagkop in de onderpositie te vergrendelen met de ontgrendelpin volledig in zijn opening, wanneer de machine niet in gebruik is.

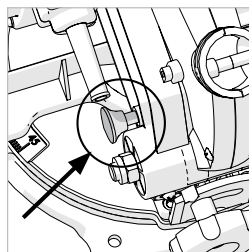
**Afb. 15**

Close-up-weergave van de vergrendelpin van de zaagkop.

Pijlen om aan te geven dat de zaagkop omhoog komt wanneer de pin verwijderd wordt?

De handen van de operator in weergave op het zaaghandvat - pijlen om het 'naar beneden drukken' aan te geven.

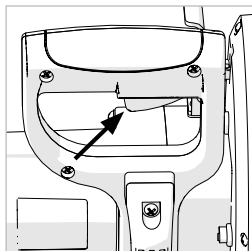

**Afb. 16**  
Close-up-weergave van de AAN/UIT-schakelaar.

**DE AAN/UIT-SCHAKELAAR VAN DE MOTOR (Afb. 16)**

De AAN/UIT-trekkerschakelaar van de motor vergrendelt zichzelf niet. Het bevindt zich in het ZAAGHANDVAT.

- Druk de schakelaar in om de motor te starten.
- Laat de schakelaar los om de motor uit te zetten.

**HAKZAGEN**

Dit type snede wordt voornamelijk gebruikt voor het zagen van kleine of smalle gedeeltes materiaal. De zaagkop wordt voorzichtig naar beneden geduwd om door het werkstuk te zagen.

- Plaats het werkstuk op de tafel en tegen het hek en zet het vast met klem(men) voor zo ver nodig.
- Pak het zaaghandvat vast.
- Zet de motor aan en laat het zaagblad zijn volle snelheid bereiken. Druk de vergrendelhendel van de onderste beschermkap in om de zaagkop vrij te geven. **(Afb. 17)**
- Breng het zaaghandvat naar beneden en zaag door het werkstuk.
- Laat de snelheid van de zaag het werk doen, het is niet nodig om grote druk op het zaaghandvat uit te oefenen.
- Wanneer de snede voltooid is, laat de AAN/UIT-trekkerschakelaar los.
- Laat het zaagblad volledig tot stilstand komen.
- Laat de zaagkop naar zijn bovenpositie stijgen, waarbij de onderste beschermkap de zaagtanden volledig bedekt, en de zaagkop in de bovenpositie vergrendelen, voordat u het zaaghandvat loslaat.
- Verwijder het werkstuk.

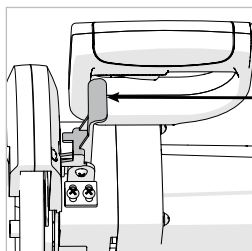

**Afb. 17**  
Close-up-weergave van de ontgrendelhendel op de onderste beschermkap.

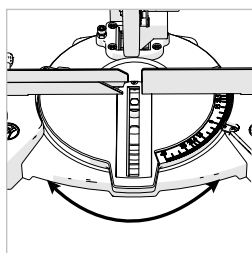

**Afb. 18**

**VERSTEKZAGEN (Afb. 18)**

De draaiende tafel op deze machine kan 45° graden naar rechts en links gedraaid worden vanaf de normale rechte zaagpositie (0°). Er bevinden zich vooringestelde stops op 45°, 40°, 35°, 30°, 22,5°, 15°, 10° en 5° aan zowel de rechter- als linkerkant.



- Maak de vergrendelschroef van de verstekhoek los (**Afb. 19**) door deze tegen de klok in te draaien.
- Draai de draaiende tafel naar de gewenste hoek. Er bevindt zich een gradenboog van de verstekhoek in de draaitafel om het instellen makkelijker te maken.
- Zet de vergrendelschroef van de verstekhoek vast, zodra de gewenste hoek is ingesteld.

**Opmerking:** Het is belangrijk om de vergrendelschroef van de verstekhoek vast te draaien, ook als er een voorinstelde stop is geselecteerd.

**Opmerking:** De vergrendelschroef van de verstekhoek heeft een veerbelaste verstelbare hendel. Verstellen kan nodig zijn om interferentie met andere onderdelen te voorkomen bij het selecteren van sommige verstekhoeken.

#### Om te verplaatsen:

- Til de hendel omhoog en deze stel in op een gunstige positie.
- Laat de hendel los.

#### SCHUIN ZAGEN De ZAAGKOP KANTELEN

Een schuine snede (**Afb. 20**) wordt gemaakt met de draaitafel ingesteld op 0° verstek.

**Opmerking:** Het kan nodig zijn om het bovengedeelte van het hek aan te passen om ruimte voor de bewegende zaakkop te maken.

De zaagkop kan gekanteld worden van de normale 0° (loodrechte stand) tot een maximale hoek van 45° alleen naar links.

#### Om de zaagkop naar links te kantelen:

Maak de vergrendelschroef voor het schuin zagen los. (**Afb. 21A**)

- Kantel de zaagkop naar de benodigde hoek. Er is een gradenboog beschikbaar als hulpmiddel bij het instellen. (**Afb. 21B**)
- Zet de vergrendelschroef voor het schuin zagen weer vast nadat de gewenste hoek geselecteerd is.

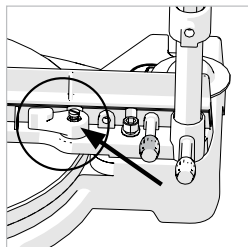

Afb. 19

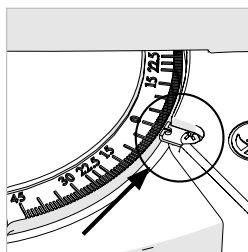

Afb. 20

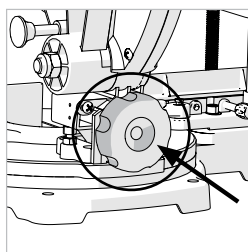

Afb. 21A

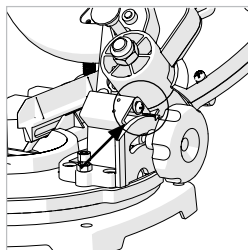

Afb. 21B

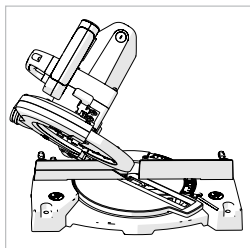

**Afb. 22**

**Wanneer het zagen is voltooid:**

- Laat de AAN/UIT-trekkerschakelaar los, maar houd uw handen in positie en wacht totdat het zaagblad volledig gestopt is.
- Laat de zaagkop naar zijn bovenste positie terugkeren, met de onderste beschermkap volledig op zijn plaats, voordat u uw hand(en) verwijderd.
- Breng de zaagkop terug naar de rechtopstaande stand.
- Maak de vergrendelschroef voor schuin zagen vast.

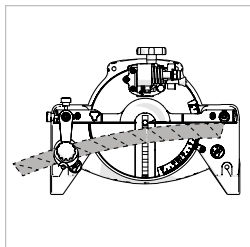

**Afb. 23**

**(8.7) SAMENGESTELD ZAGEN (Afb. 22)**

Een samengestelde snede is een combinatie van een versteksnede en een schuine snede tegelijkertijd. Wanneer u een samengestelde snede wilt uitvoeren, selecteert u de posities voor het verstek en schuin zagen zoals in de vorige stappen is beschreven. Controleer altijd of het pad van het zaagblad niet met het hek of andere onderdelen van de machine interfereert. Pas het bovengedeelte aan de linkerkant van het hek aan, indien nodig.

**(8.8) GEBOGEN MATERIALEN ZAGEN (Afb. 23)**

Controleer bij ieder werkstuk, voor het zagen, of het gebogen is. Indien het werkstuk gebogen is, moet het geplaatst en gezaagd worden zoals hieronder wordt weergegeven. Plaats het werkstuk niet op een verkeerde manier en zaag het werkstuk niet zonder de ondersteuning van het hek.

**(8.9) VASTGELOPEN MATERIAAL VERWIJDEREN**

- Zet de verstekzaag "UIT" door de activatieschakelaar los te laten.
- Laat het zaagblad volledig tot stilstand komen.
- Verwijder de stekker van de verstekzaag uit het stopcontact.
- Verwijder voorzichtig het vastgelopen materiaal uit de machine.
- Controleer de veiligheid en conditie van de beschermkap.
- Controleer op schade aan andere onderdelen van de machine, zoals bijvoorbeeld het zaagblad.
- Zorg ervoor dat beschadigde onderdelen door een bekwame techneut vervangen worden en dat er een veiligheidsinspectie wordt uitgevoerd voordat de machine opnieuw gebruikt wordt.

**(8.10) LANGE WERKSTUKKEN ONDERSTEUNEN**

Het vrije uiteinde van een lang werkstuk moet ondersteund worden op dezelfde hoogte als de machinetafel. De operator zou het gebruik van een extra werkstukondersteuning kunnen overwegen, indien dit nodig is.

**(8.11) Een ZAAGBLAD MONTEREN of VERWIJDEREN**

**WAARSCHUWING:** Voer deze handeling alleen uit wanneer de machine ontkoppeld is van het lichtnet.

**WAARSCHUWING:** Gebruik alleen echte Evolution-zaagbladen ontworpen voor deze machine. Verzekert dat de maximale snelheid van het zaagblad hoger is dan de snelheid van de motor.

**Opmerking:** het is aanbevolen dat de operator beschermende handschoenen gebruikt bij het hanteren van het zaagblad bij de installatie of het vervangen van het zaagblad.

- Verzekert dat de zaagkop zich in de bovenpositie bevindt.
- Verwijder de bedieningsarm van de onderste beschermkap van de machine door de schroef te verwijderen. **(Afb. 24)** Bewaar deze schroef veilig voor toekomstig gebruik.
- Duw de vergrendelhendel van de onderste beschermkap (a) en draai de onderste beschermkap (b) omhoog in de bovenste beschermkap. **(Afb. 25)**
- Druk de zwarte asvergrendelknop in om de as te vergrendelen. **(Afb. 26)**

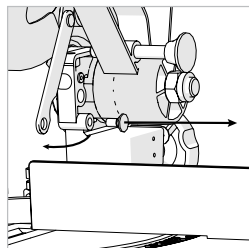
**Afb. 24.**

Close-up bekijken van de wacht operationele arm.

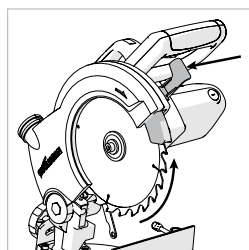
**Afb. 25**

Weergave van de onderste beschermkap die in de bovenste beschermkap wordt gedraaid (rotatiepijl?) Pijl naar de ontgrendelknop van de onderste beschermkap.

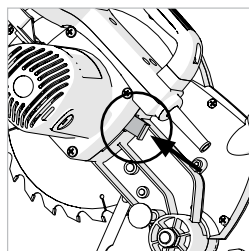
**Afb. 26**

Close-up-weergave van de asvergrendelknop. Cirkel en pijl?

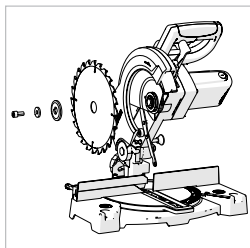

**Afb. 27**

Vergrootte weergave van asschroef. Sluitring, bladflens, zaagblad.

- Maak de schroef van de as los met gebruik van de meegeleverde zeshoekige sleutel, en verwijder de sluitring en bladflens en het zaagblad uit de as. **(Afb. 27)**

**Opmerking:** De asschroef heeft een linkerschroefdraad. Draai de schroef met de klok mee om los te draaien. Draai tegen de klok in om vast te draaien.

- Installeer het nieuwe  $\varnothing 210\text{mm}$  zaagblad. Verzekert dat de rotatiepijl op het zaagblad overeenkomt met de rotatiepijl op de bovenbeschermkap.

**Opmerking:** De zaagblattanden moeten altijd naar beneden zijn gericht aan de voorkant van de zaag.

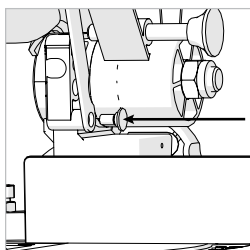

**Afb. 28**

- Monteer de zaagbladflens, sluitring en asschroef.
- Vergrendel de as en draai de asschroef aan met matige kracht, maar draai de asschroef niet te strak aan.
- Monteer de bedieningsarm en borgschroef terug op hun plaats. **(Afb. 28)**
- Verzekert dat de zeshoekige sleutel verwijderd is en dat de asvergrendeling vrijgegeven is voordat u de machine gebruikt.
- Verzekert dat de beschermkap juist functioneert voordat u de machine gebruikt.

Indien nodig, kunt u inzetstukken plaatsen voor het verminderen van het bot worden van de zaag, in overeenstemming met de instructies van de fabrikant.

### **(8.12) HET GEBRUIK VAN OPTIONELE EVOLUTION-ACCESSOIRES**

(niet meegeleverd als originele apparatuur – zie extra toebehoren)

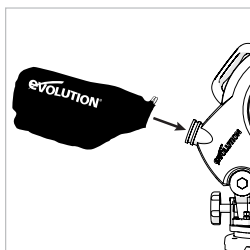

**Afb. 29**

### **(8.13) STOFZAK**

Er kan een stofzak op de afzuigopening aan de achterkant van de machine geplaatst worden. De stofzak wordt alleen gebruikt bij het zagen van houten materialen.

- Schuif de stofzak over de stofafzuigopening, verzekert dat de veerklem de opening vastpakt zodat de stofzak stevig op zijn plaats zit. **(Afb. 29)**

**Opmerking:** Voor de operationele efficiëntie is het het beste om de stofzak te legen wanneer deze 2/3e vol zit. Verwijder de inhoud van de stofzak op een ecologisch verantwoordelijke manier. Het kan nodig zijn om een stofmasker te dragen bij het legen van de stofzak.

**Opmerking:** U kunt een afzuiginstallatie op de stofafzuigpoort aansluiten indien nodig. Volg de instructies van de fabrikant, indien u een dergelijk toestel wilt aansluiten.

**WAARSCHUWING:** Gebruik de stofzak niet bij het zagen van metalen materialen.

#### (6.1) ONDERHOUD

**Opmerking:** Onderhoud moet worden uitgevoerd met de machine uitgeschakeld en niet verbonden met het lichtnet/de batterij voorraad. Controleer regelmatig of alle veiligheidsfuncties en beschermingen goed werken. Gebruik deze machine alleen als alle beschermingen/veiligheidsfuncties goed werken. Alle motorlagers in deze machine zijn permanent gesmeerd. Geen verdere smering is nodig. Gebruik een schone, licht vochtige doek voor het schoonmaken van de plastic onderdelen van het toestel. Gebruik geen oplosmiddelen of dergelijke producten die de plastic onderdelen kunnen beschadigen.

**WAARSCHUWING:** Probeer de machine niet te reinigen door puntige objecten door de openingen in de machinebehuizing te steken enz. De ventilatieopeningen moeten worden schoongemaakt met gebruik van samengeperste droge lucht. Overmatig vonken kan erop duiden dat er vuil in de motor aanwezig is of dat de koolborstels versleten zijn.

**(6.2)** Indien dit wordt vermoed, moet u de machine onderhouden laten worden en de borstels laten vervangen door een gekwalificeerde technicus. **(6.2)**

#### Eindigt hier.

#### Tafelinzetstuk

Er is een eendelig tafelinzetstuk op deze machine gemonteerd. Indien deze beschadigd of versleten is, moet het vervangen worden. Vervangende inzetstukken zijn beschikbaar bij Evolution Power Tools.

#### Om de tafelinzetstukken te vervangen:

- Verwijder de kruiskopschroef die het inzetstuk op de draaitafel vastzet. Opmerking: Het kan nodig zijn om het hek tijdelijk te verwijderen of verplaatsen om toegang te verkrijgen tot de bevestigingsschroef.
- Til het inzetstuk van de tafel.
- Verwijder eventueel vuil dat zich onder het inzetstuk heeft opgehoopt.
- Monteer het vervangende inzetstuk en schroef de bevestigingsschroef terug op zijn plaats.
- Indien dit nodig is, kunt u het hek vervangen of opnieuw uitlijnen. **(Zie hekuitlijning en Afb. 12 & 13)**
- Controleer of het inzetstuk vlak en gelijk aan de tafel ligt.

#### (6.4) BESCHERMING VAN HET MILIEU

Afgedankte elektrische producten mogen niet als huishoudafval worden verwerkt. Gelieve het product te recyclen indien mogelijk. Neem contact op met uw lokale overheid of leverancier voor recyclingadvies.



**EG VERKLARING VAN CONFORMITEIT**

In overeenstemming met EN ISO 17050-1:2004

**De fabrikant van het product waar deze verklaring betrekking op heeft is:**

Evolution Power Tools, Venture One, Longacre Close, Holbrook Industrial Estate, Sheffield, S20 3FR

De fabrikant verklaart hierbij dat de machine zoals beschreven in deze verklaring voldoet aan alle relevante bepalingen van de machinerichtlijn en andere relevante richtlijnen zoals hieronder beschreven. De fabrikant verklaart verder ook dat de machine, zoals beschreven in deze verklaring, indien van toepassing, aan de relevante bepalingen over de vereisten voor essentiële gezondheid en veiligheid voldoet.

**The Directives covered by this Declaration are as detailed below:**

<b>2006/42/EC.</b>	Machinerichtlijn.
<b>2006/95/EC.</b>	Richtlijn voor apparatuur met laag voltage.
<b>2004/108/EC.</b>	Richtlijn voor elektromagnetische compatibiliteit.
<b>93/68/EC.</b>	De CE-merk-richtlijn.
<b>2011/65/EU.</b>	De richtlijn Beperking van het gebruik van bepaalde gevaarlijke stoffen in elektrische apparatuur (RoHS).
<b>2002/96/EC as amended by 2003/108/EC.</b>	De richtlijn afgedankte elektrische en elektronische apparatuur (AEEA).

**En is in overeenstemming met de van toepassing zijnde vereisten van de volgende documenten:****EN61029-1 • EN61029-2 • EN55014-1 • EN55014-2  
EN61000-3-2 • EN61000-3-3 • EN60825-1****Productgegevens**

Beschrijving: RAGE3-B 210mm MULTIPURPOSE COMPOUND MITRE SAW  
Evolution-model-nr: RAGE3B2102 / RAGE3B2102EU  
Fabrieksmodel-nr: J1X-KZ5-210L  
Stroomspanning: 230-240V~  
Invoer: 50Hz

De technische documentatie die vereist is om te demonstreren dat het product aan de vereisten van de richtlijnen voldoet is verzameld en beschikbaar voor onderzoek door relevante handhavinginstanties, en verifieert dat ons technische dossier de documenten hierboven bevat en dat ze de correcte standaarden zijn voor het hierboven beschreven product.

**Naam en adres van houder technische documentatie.**Signed:  Print: Steven Bulloss: Operations DirectorSigned:  Print: Lettie Lui: Product Manager**Date:** 21/03/2012



# evOLUTION®

[www.evolutionpowertools.com](http://www.evolutionpowertools.com)

## UK

Evolution Power Tools Ltd  
Venture One  
Longacre Close  
Holbrook Industrial Estate  
Sheffield  
S20 3FR

+44 (0)114 251 1022

## US

Evolution Power Tools LLC  
8363 Research Drive  
Davenport  
Iowa  
52806

866-EVO-TOOL

## JP

エボリューション  
パワーツール株式会社  
〒544-0031  
大阪府大阪市生野区  
鶴橋5丁目21-19

0120-051-415

## EU

Evolution Power Tools Ltd  
61 Avenue Lafontaine  
33560  
Carbon-Blanc  
Bordeaux

+ 33 (0)5 57 30 61 89

## Discover Evolution Power Tools

Visit: [www.evolutionpowertools.com](http://www.evolutionpowertools.com) or download  
the QR Reader App on your smart phone and scan  
the QR code (Right).

